

Das fischertechnik-System.

Alles andere ist nur Spielzeug

GESAMT  
KATALOG

95/96



Neu

fischertechnik®



# Abenteuer Technik zum Erleben, Spi

**D**ie Welt der Technik ist voller Geheimnisse, die nur darauf warten, entdeckt zu werden. fischertechnik hilft, spielerisch leicht Einblicke in diese faszinierende Welt zu gewinnen.

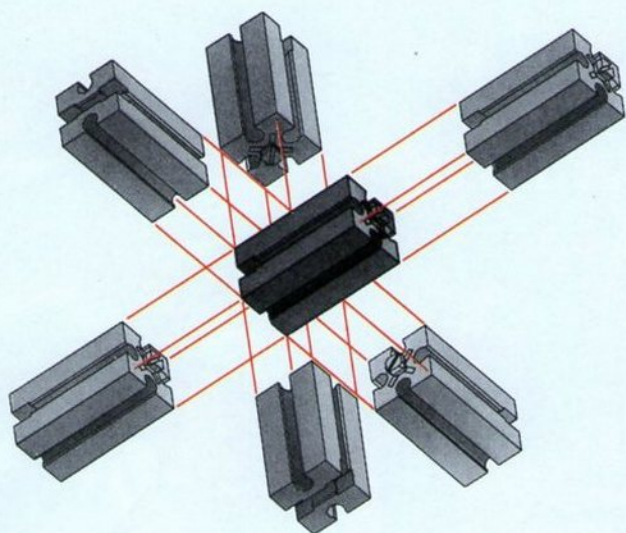

**D**er einzigartige Grundbaustein von fischertechnik ermöglicht eine unendliche Vielfalt von Kombinationen, denn man kann ihn an jeder seiner 6 Seiten anbauen.

**S**o entstehen Autos, Laster, Bagger oder Kräne, funktionstüchtige Maschinen ebenso wie phantasievolle Modelle für Reisen zu fernen Welten und fremden Galaxien.



**D**er Modellvielfalt sind keine Grenzen gesetzt. Mit einem bunten, abwechslungsreichen Programm für alle



Altersgruppen: die JUNIOR-Reihe für Kids von 5 bis 8, die MASTER-Serie für Technik-Fans von 7 bis 12 und die PROFI-Linie für Könner von 9 bis „99“ Jahren.



# lernen und Verstehen.

**F**ischertechnik heißt bauen und spielen mit System. Viele Baukästen können ergänzt werden, alle sind ideal miteinander kombinierbar.



**A**usführliche, leicht verständliche Bauanleitungen liefern Ideen und wichtige Hinweise und sorgen dafür, daß auch immer alles funktioniert.

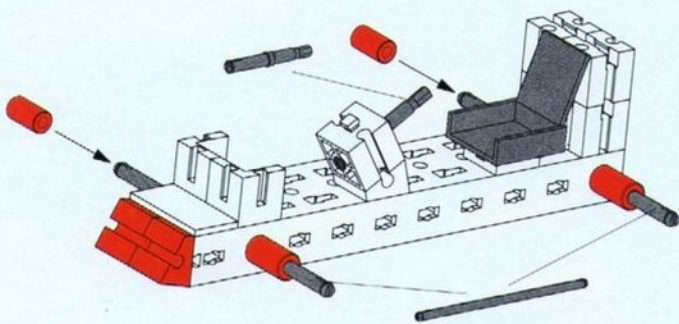

Und jetzt hinein in die faszinierende Welt der fischertechnik.

**Das fischertechnik-System.  
Alles andere ist nur Spielzeug.**

## Fan-Club, Hot-Line, Service



**M**itmachen, voll auf Draht sein und mehr wissen als andere. **Der fischertechnik FAN CLUB.** Natürlich mit allem, was dazugehört: Club-Karte, Club-Zeitschrift „FAN CLUB NEWS“ und Mitmachaktionen, die es in sich haben. Einfach Info's anfordern! **Wißbegierige fragen, die HOT-LINE antwortet.**

**Dazu der Einzelteil-Service.** Ist doch klar, daß man auch das kleinste Bauelement bei fischertechnik nachbestellen kann. Fordert einfach unsere bebilderte Einzelteil-Übersicht an.

Und hier ist die heiße Nummer für alle Tips und Tricks:

**Tel. 074 43/12-369**  
**Fax 074 43/12-591**

Euer persönlicher fischertechnik-Berater wartet auf Eure Anrufe und gibt Informationen zum FAN CLUB, zu Hot-Line-Fragen und zum Einzelteil-Service.

### C O U P O N

Ja, ich möchte kostenlose Infos zum fischertechnik FAN CLUB!

Name: \_\_\_\_\_

Straße: \_\_\_\_\_

PLZ/Ort: \_\_\_\_\_

Land: \_\_\_\_\_

Geburtsdatum: \_\_\_\_\_

Ausschneiden und einsenden an  
fischertechnik  
Postfach 1152  
D-72176 Waldachtal

# Ganz neu, dieser Klassiker



Ein echter Klassiker ist heute noch so aktuell wie zur Zeit seiner Erfindung. Dieser Devise folgend, starten wir eine ganz neue Serie: die CLASSIC LINE. Unser rot-schwarzes

Sammlerstück ist das erste Modell einer Auflage von Nachbildungen historischer dampfgetriebener Fahrzeuge. Eine Dampfstraßenwalze mit allen technischen Raffinessen und einer Vielzahl von Funktionen. Sie begeistert, wie ihr großes Vor-

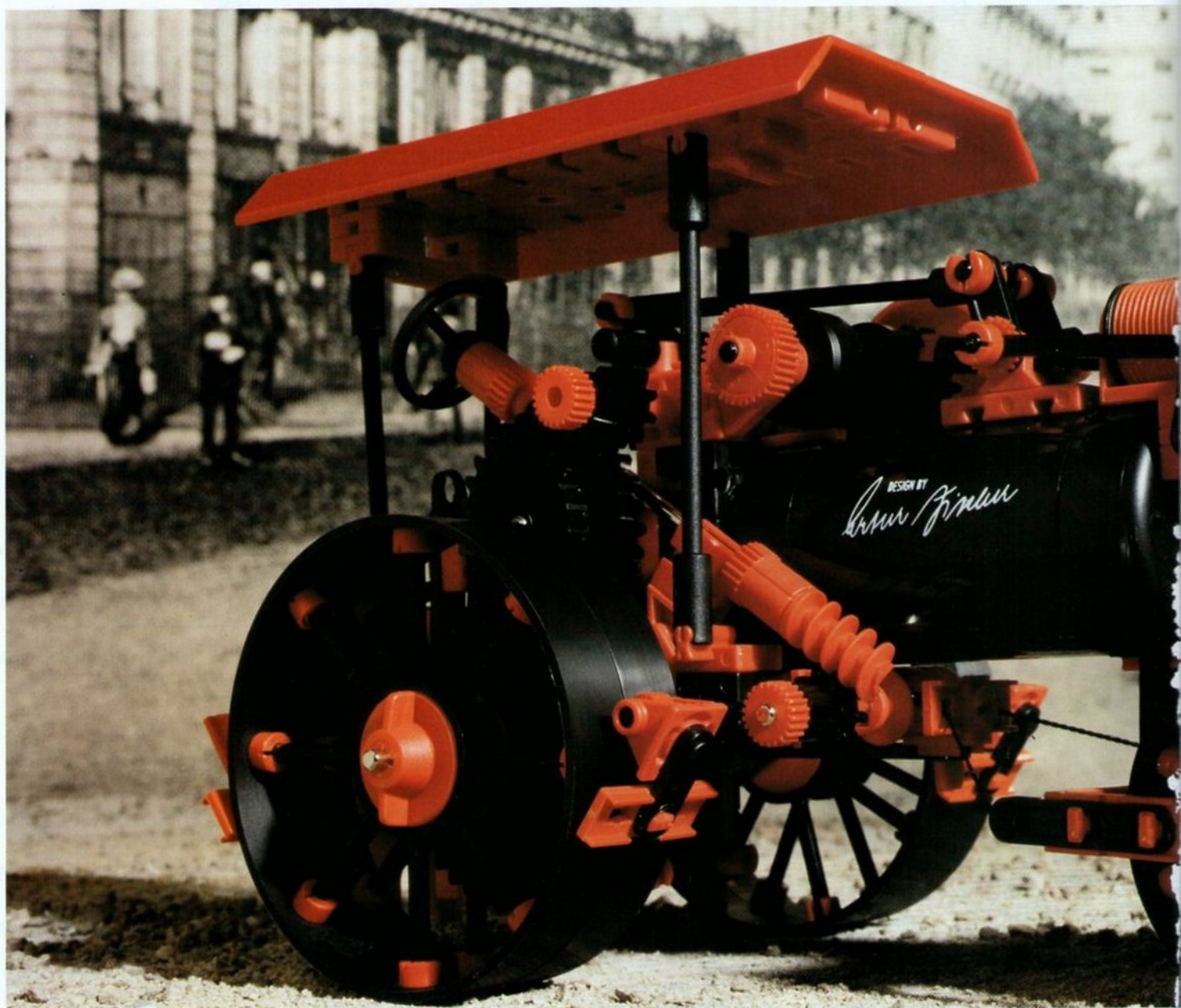

bild, durch Charme und ihre ursprüngliche Faszination. Da schlagen die Herzen aller treuen fischertechnik-Fans und aller technikverliebten Nostalgiker höher.



**Neu**



# Pneumatic bringt frische Luft ins Sp

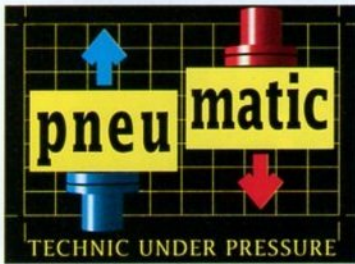

Mechanik mit Hilfe von Luftdruck.

und kleine Köenner spielend und detailgetreu die faszinierendsten Modelle. Und das Schönste: Mit Mini-Kompressor, Zylinder und Drehschieberventilen funktioniert alles genauso wie in

Das ist die neue Herausforderung für Jungen und Mädchen. Mit PNEUMATIC von fischertechnik konstruieren große



iel

Wirklichkeit. Der komplett ausgestattete Baukasten bietet alle Elemente für den Bau von sechs Modellvorschlägen und vor allem eine Riesenportion Spannung und Spielspaß.



**Neu**



# Das Baukasten-System von fischertechnik

Die JUNIOR-Reihe ist ideal für den ersten spielerischen Kontakt mit der Technik. Ganz einfache und handliche Modelle zum Spielen und Kennenlernen von fischertechnik für die 5- bis 8jährigen.

**JUNIOR**

Die Technik-Grundbaukästen für eine aufregende Reise ins Land der Technik. Tolle Modelle mit vielfältigen Funktionen für Fans von 7 bis 12.

**MASTER**

## JUNIOR. Ein Erlebnis von Anfang an

5-8 Jahre



### LITTLE JUNIOR

Zum Kennenlernen von fischertechnik.  
Art.-Nr. 30 304  
Baukasten.  
Bauanleitung für 4 Modelle. 80 Bauteile.



Go-cart

Flugzeug

Trike

Renner



### JUNIOR

Ideal für den ersten spielerischen Kontakt mit der Technik.  
Art.-Nr. 30 300  
Baukasten.  
Bauanleitung für 13 Modelle. Über 100 Bauteile.



Abschleppwagen

Kran

Buggy

Fahrkran



### big JUNIOR

Der neue Große aus der JUNIOR-Serie mit tollen Modellen für alle Technik-Einsteiger.  
Art.-Nr. 30 306  
Baukasten.  
Bauanleitung für 20 Modelle. Über 130 Bauteile.

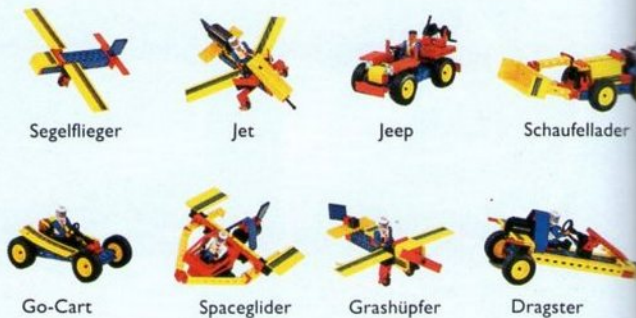

Segelflieger

Jet

Jeep

Schaufellader

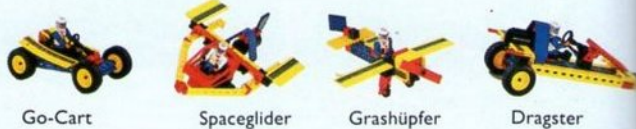

Go-Cart

Spaceglider

Grashüpfer

Dragster

**NEU**



### SUPER JUNIOR

Der größte JUNIOR mit mehr Bauteilen und vielen zusätzlichen Modellmöglichkeiten  
Art.-Nr. 30 303  
Baukasten.  
Bauanleitung für 24 Modelle. Über 260 Bauteile.  
DM 129,50



Flugzeug

Buggy

Kran

Lastwagen



LKW+Baukran

Expeditionsfahrzeug

Bergungsfahrzeug

Formel 1 Rennwagen



### JUNIOR PLUS

Dieses Ergänzungs-Set erweitert JUNIOR, big JUNIOR oder SUPER JUNIOR auf den klassischen Master (30 301).  
Art.-Nr. 30 305  
Ergänzungs-Set. Original MASTER-Bauanleitung für 16 Modelle. Über 240 Bauteile.





chnik.



Riesige Ausbaumöglichkeiten für alle MASTER-Freunde. MASTER PLUS bietet alles, von kleinen, attraktiven Ergänzungen bis zu Modellen von beeindruckender Größe.

**MASTER PLUS**



Die PROFI-Serie bietet Technik total: Innovationen und High-Tech für echte Technik-Freaks von „9 bis 99 Jahre“. Für PROFI-Baukästen sind keinerlei Voraussetzungen erforderlich.

**PROFI**

n.

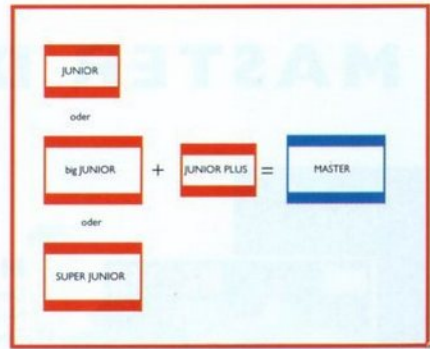
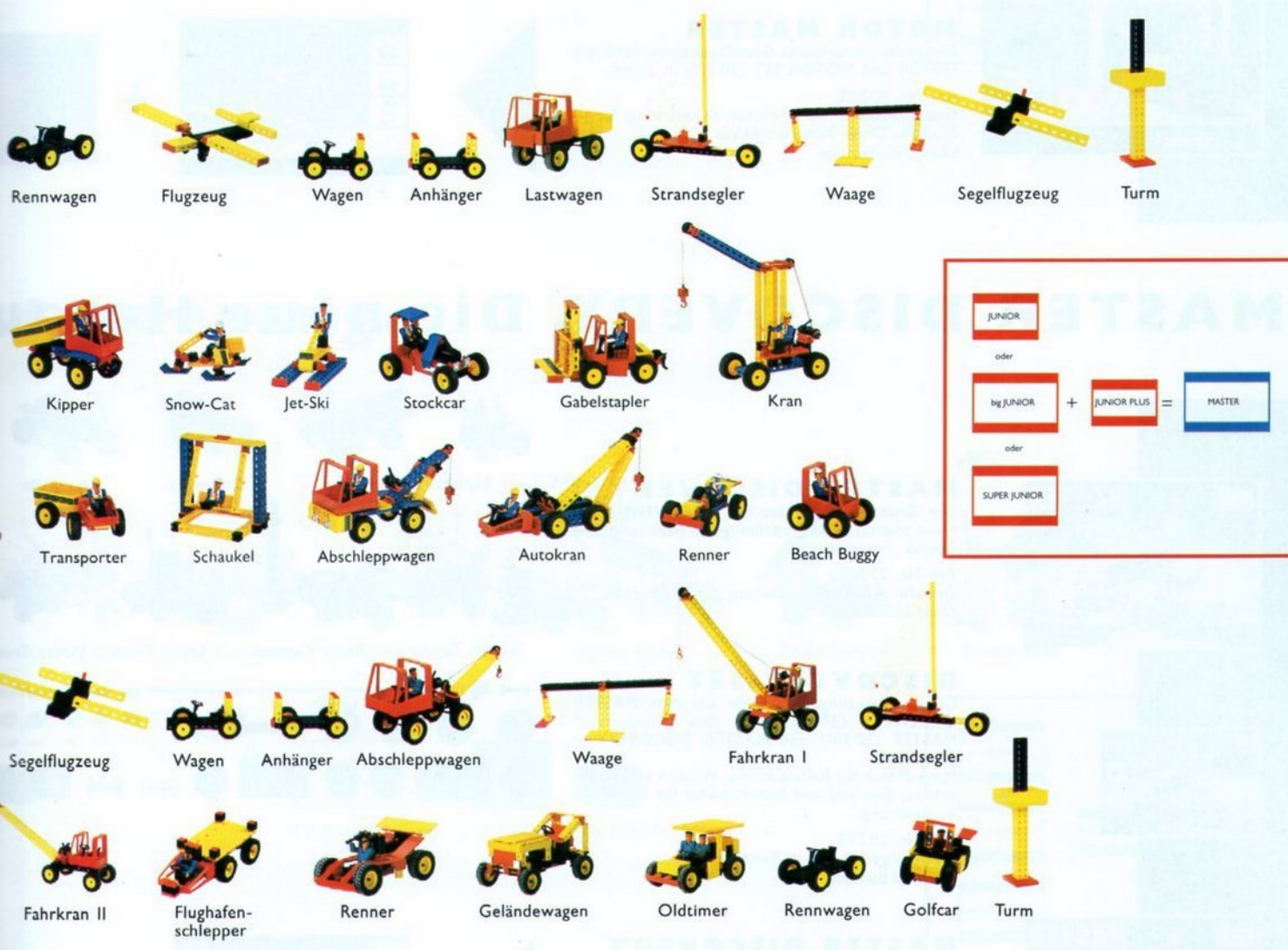

# MASTER. Der Klassiker für Technikf

7-12 Jahre



## MASTER

Der klassische Grundbaukasten im System. Modelle aus der aktuellen Welt der Technik mit vielfältigen Funktionen.

Art.-Nr. 30 301  
Grundbaukasten. Bauanleitung für 16 Modelle.  
Über 350 Bauteile.



Aufzug LKW + Portalkran Baukran LKW mit Hebebühne



## MOTOR-SET

Dieses Ergänzungs-Set macht aus dem MASTER (30 301) oder MASTER DISCOVERY (30 307) den MOTOR-MASTER.

Mit starkem M-Motor für Fahrmotorisierung, 3-Gang-Getriebe, POWER-BLOCK für 6 Mignonzellen und Bauanleitung.

Art.-Nr. 30 310  
Ergänzungs-Set.  
Ohne Batterien/Akkus.  
Über 75 Bauteile.

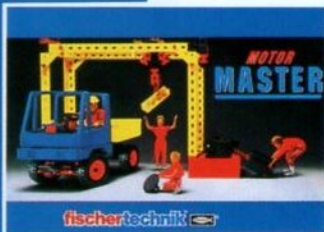

## MOTOR MASTER

Der große motorisierte Grundbaukasten: MASTER (30 301) und MOTOR SET (30 310) in einem.

Art.-Nr. 30 302  
Grundbaukasten mit M-Motor. Bauanleitung für 18 Modelle. Ohne Batterien/Akkus.  
Über 390 Bauteile.



# MASTER DISCOVERY. Die neue Herausforderung

7-12 Jahre



## MASTER DISCOVERY

Der Grundbaukasten aus der DISCOVERY-Serie. Neue phantastische Modellmöglichkeiten rund ums Thema „Entdecken“.

Art.-Nr. 30 307  
Grundbaukasten. Bauanleitung für 17 Modelle.  
Über 350 Bauteile.

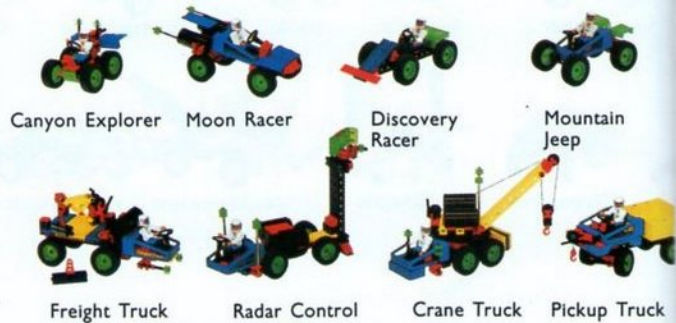

Canyon Explorer Moon Racer Discovery Racer Mountain Jeep Freight Truck Radar Control Crane Truck Pickup Truck



## DISCOVERY-SET

Dieses Ergänzungs-Set macht aus dem MASTER DISCOVERY (30 307) oder dem „klassischen“ MASTER (30 301) den MASTER DISCOVERY + S-MOTOR.

Mit S-Motor für Radarschirme, Winden und Drehkränze, Getriebe und Batteriehalter für 9V Block, Bauanleitung.

Art.-Nr. 30 299  
Ergänzungs-Set. Ohne Batterie.  
Über 50 Bauteile.

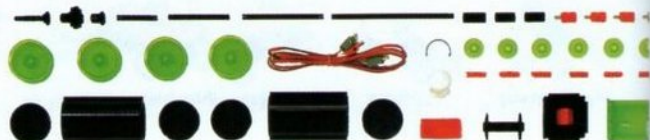

## MASTER DISCOVERY + S-MOTOR

Der große motorisierte Grundbaukasten aus der DISCOVERY-Serie: MASTER DISCOVERY (30 307) und DISCOVERY SET (30 299) in einem.

Art.-Nr. 30 309.  
Grundbaukasten mit S-Motor. Bauanleitung für 17 Modelle. Ohne Batterie.  
Über 400 Bauteile.

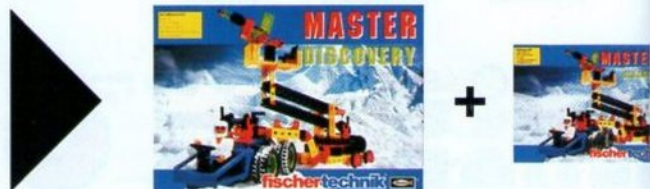

## ans.

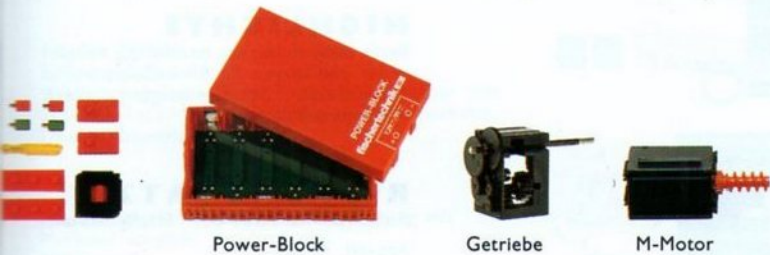

Power-Block

Getriebe

M-Motor

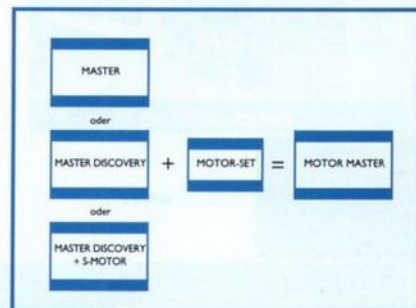

## sforderung.

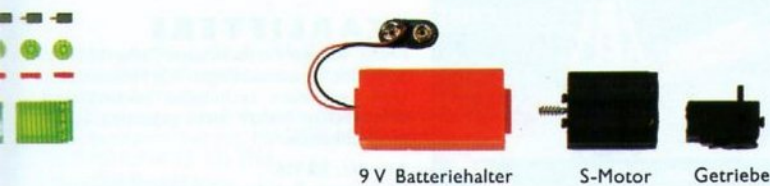

9 V Batteriehalter

S-Motor

Getriebe

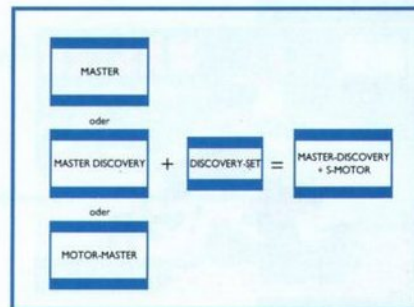

# MASTER PLUS. Ideen ohne Grenzen.



oder



oder

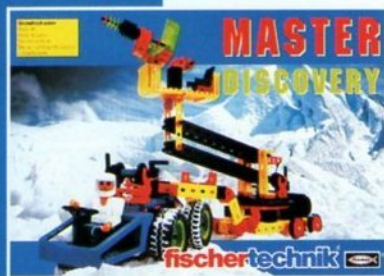

oder



sind  
Voraussetzung  
für



NEU



## FIGUREN

Lastwagen fahren, Hubschrauber fliegen oder einen Kran bedienen. Die drei starken Typen sorgen für viel Action.

## RAUPEN

Mit Ketten und Raupen entstehen Planier- raupen und andere Baustellenfahrzeuge oder ein Förderband.

## HIGHLIGHTS

Beide Lampen blinken unabhängig voneinander und sorgen für Blinkeffekte wie in Wirklichkeit. Stromversorgung durch 9V-Batteriehalter.

## RUMMELPLATZ

Riesenrad, Karussell oder Schiffschaukel. Art.-Nr. 30 313  
Ergänzungs-Set.

## HELI STARS

Drei Helicopter für verschiedene Einsätze und ein Spezial-Transporter. Art.-Nr. 30 321  
Ergänzungs-Set.

## GALAXY

Drei starke Modelle für galaktische Abenteuer vollgepackt mit anspruchsvoller Technik. Art.-Nr. 30 322  
Ergänzungs-Set.

## SPECIAL TRUCKS

Einsatzfahrzeuge mit Teleskopausleger, Abschleppvorrichtung oder Schwerlastanhänger. Art.-Nr. 30 317  
Ergänzungs-Set.

## SKY HOPPERS

Vom historischen Doppeldecker über ein Wasserflugzeug bis zum modernen Ultra-Leichtflieger. Art.-Nr. 30 320  
Ergänzungs-Set.

## STARLIFTERS

Profis wollen hoch hinaus. Satte 135 cm mißt der Gesamtausleger des Molenkrans. Und besondere technische Leckerbissen ermöglichen bisher nicht gekannte Spielmöglichkeiten. Art.-Nr. 30 316  
Ergänzungs-Set der TOP-EDITION-Reihe.



## M-MOTOR

Wegen seiner hohen Laufleistung speziell zur Motorisierung größerer, schwerer Fahrzeuge und Maschinen geeignet. Art.-Nr. 30 261  
M-Motor mit Getriebe und Kabeln.



## S-MOTOR

Er treibt Seilwinden, Propeller, Drehkränze, Radarschirme, Kranhaken und Greifzangen an. Art.-Nr. 30 262  
S-Motor mit Getriebe und Kabeln.

Art.-Nr. 30 311.  
Ergänzungs-Set.  
Auch mit JUNIOR-Serie kombinierbar.  
Über 60 Bauteile.



Art.-Nr. 30 312  
Ergänzungs-Set. Bauanleitung für 4 Modelle. Motorisierung mit M-Motor möglich.  
Über 240 Bauteile.

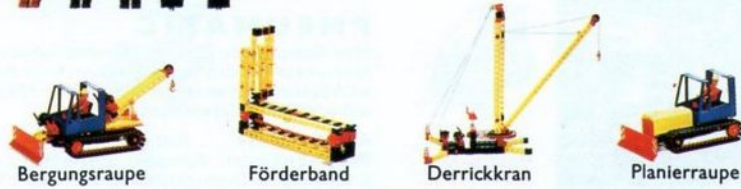

Art.-Nr. 30 315  
Ergänzungs-Set.  
9V-Batteriehalter. Ohne Batterie. Aufrüstbar mit SPECIAL-Set LAMPEN (30 264) auf eine Lichterkette.  
Über 40 Bauteile.

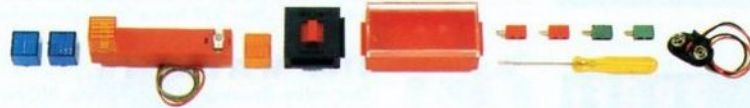

Bauanleitung für 3 Modelle. Motorisierung mit M-Motor möglich.  
200 Bauteile.



Bauanleitung für 4 Modelle. Motorisierung mit M-Motor möglich.  
Über 120 Bauteile.



Bauanleitung für 3 Modelle. Motorisierung mehrerer Funktionen mit S-Motor möglich.  
Über 400 Bauteile.

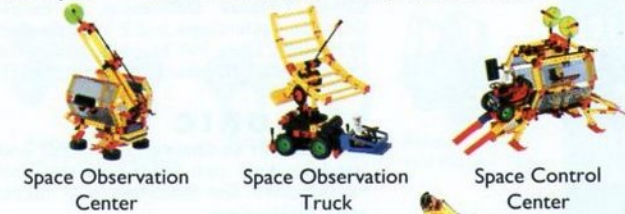

Bauanleitung für 4 Modelle, Motorisierung mit M-Motor möglich.  
Über 150 Bauteile.

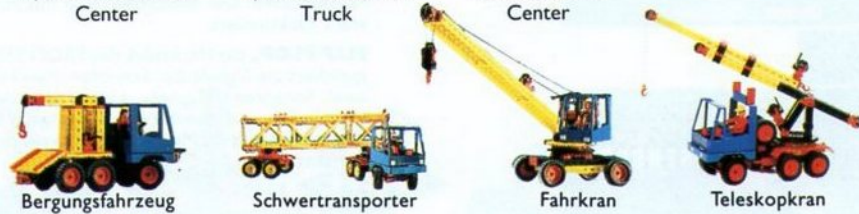

Bauanleitung für 7 Modelle. Teilweise sind 2 Modelle gleichzeitig baubar. Motorisierung mit S-Motor möglich.  
Über 280 Bauteile.



Bauanleitung für 3 Großmodelle.  
„Direct-Drive“-Getriebetechnologie. Doppelachs-Synchron-Lenkung.  
Motorisierung: mehrfach motorisierbar mit S-Motor.  
Ideal kombinierbar mit MASTER PLUS Ergänzungs-Set HIGHLIGHTS (30 315).  
Über 800 Bauteile.

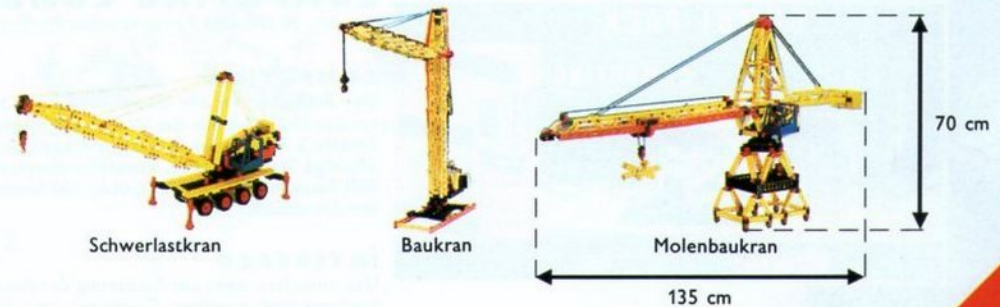

## LAMPEN

Die Basisausrüstung zur Beleuchtung. In Kombination mit dem MASTER PLUS-Set HIGHLIGHTS (30 315) entstehen echte Lichterketten und Lauflichter.

Art.-Nr. 30 264  
4 Lampen mit verschiedenfarbigen Leuchtkappen.



## POWER SUPPLY

Die stationäre Stromversorgung »aus der Steckdose«.

Art.-Nr. 30 180  
Universelles Festspannungs-Netzgerät 8V.

Weitere tolle Special Sets  
hält Ihr Fachhändler  
für Sie parat!

# Die PROFI-Linie. Spitzentechnik für

9-99 Jahre



## PNEUMATIC

Mini-Kompressor, Zylinder, Drehschieberventile: Das sind keine Stichworte für den Technikunterricht in der Schule, sondern die wichtigsten Elemente aus dem neuen PROFI PNEUMATIC – für aufregende Spielabenteuer.

Art.-Nr. 30 494  
PROFI-Baukasten. Komplett ausgestattet mit Mini-Kompressor, 6 Zylinder, 4 Drehschieberventile und 9 V-Batteriehalter (ohne Batterie). Bitte nur Alkaline-Batterien verwenden. 6 Modelle. Über 530 Bauteile. Ausführliches Baubuch.

**NEU**



Groovy Grabber

9-99 Jahre



## I'M WALKING

Der neue Baukasten zum Thema BIONIC: Lustige High-Tech Laufmaschinen nach Vorbildern aus der Natur. Drei Sechsfüßler, zwei Vier- und ein Zweibeiner für das Technikabenteuer der Extraklasse.

Art.-Nr. 30 493  
PROFI-Baukasten. Enthält S-Motor, Getriebeteile und 9 V-Batteriehalter (ohne Batterie). Bitte nur Alkaline-Batterien verwenden. 6 Modelle. Über 380 Bauteile. Ausführliches Baubuch.



Betty

10-99 Jahre



## CARTECH

Allradantrieb, Allradlenkung, Achsschenkelenkung, Getriebe, Kardan, Differential. Fahrzeugtechnik total! CARTECH zeigt mit faszinierenden Modellen, was dahintersteckt.

Art.-Nr. 30 492  
PROFI-Baukasten.  
Enthält S-Motor, Differential, Kardangelen, „Direct-Drive“-Getriebe-Technologie und 9 V-Batteriehalter (ohne Batterie). 19 Modelle. Über 300 Bauteile. Ausführliches 100 Seiten starkes Experimentier-Handbuch. Ideal mit MASTER-Serie kombinierbar.



Heckmotor und Differential



Differentialgetriebe



Welle und Kegelradantrieb



Diffe

12-99 Jahre



## SENSORIC

Mit Sensoren berührungslos schalten und automatisieren. Vom Händetrockner zum Geldautomaten, vom Tresor bis zur Parkhausschranke. Der Baukasten zeigt mit realitätsnahen Modellen, wie's funktioniert.

**FLIP FLOP**, das Herzstück des PROFI SENSORIC verstärkt und speichert die Signale der Sensoren. Man kann an diesem Baustein zwei Sensoren (Magnet-, Licht-, Wärmesensor oder Tester) anschließen und damit zwei Ausgänge (Motoren, Lampen oder Summer) schalten. Mit Empfindlichkeitsregler und 4 LED-Funktionsanzeige.

Art.-Nr. 30 491  
PROFI-Baukasten. Enthält FLIP-FLOP-Baustein, Lichtsensor (Fototransistor), Magnetsensor (Reedkontakt), Wärmesensor (NTC-Widerstand), Taster, S-Motor, Getriebe, Summer und 9 V-Batteriehalter (ohne Batterie). 10 Modelle. Über 430 Bauteile. Ausführliches 92 Seiten starkes Experimentier-Handbuch. Ideal mit MASTER-Serie und PROFI COMPUTING kombinierbar.



Flip-Flop-Baustein



Garageneinfahrt (mit Schranke)

12-99 Jahre



## COMPUTING COMBI-PACK

Art.-Nr. 30 330. Das Komplettpaket für Einsteiger bestehend aus:

### COMPUTING

Der Baukasten für alle Computer-Freaks zum Bau von faszinierenden Modellen aus der Welt der Computer.

Enthält 3 S-Motoren, 6 Taster, 4 Lampen, 2 Fototransistoren, 20polige Steckerbuchse, Experimentierplatte. 12 Modelle. Über 800 Bauteile. Ausführliches, über 100 Seiten starkes Experimentier-Handbuch.

### INTERFACE

Das Interface dient zur Steuerung der Modelle und ist das Verbindungsglied zwischen Computer und fischertechnik-Modell. 8 Digital-, 2 Analogeingänge und 4 Motorausgänge. Erweiterbar durch ein zweites Interface (30 520). Anschluß am Druckerausgang des Computers.

### LUCKY LOGIC

Die Super-Software für IBM-kompatible PC's, AMIGA's und ATARI's macht Modellsteuerung zum Kinderspiel.

Für alle EGA, VGA und monochrome Grafikkarten. Disketten enthalten für IBM-kompatible, AMIGA 500/600/1200/2000/4000, ATARI ST. Windows-Version in Vorbereitung. Mehr Infos über die Hot-Line.



Kurvenschreiber



CD-Player



Codekartenleser mit automatischem Einzug



Sortie



**Profis.**



Big Dig



Easy Lifter



Big Bull



Packmann



Crazy Crane



Herbie



Charly



Henry



Bernie



Woody



Schaltgetriebe und Lenkung



2-Gang-Getriebe



Getriebe



Rückwärtsgang und Kettenantrieb



Drehschemellenkung



Allradlenkung



Kraftübertragung



Schaltgetriebe



Differential



Pendelachse und Differential



Achsschenkellenkung



Allradantrieb und Knicklenkung



Rückwärtsgang



Fahrzeug mit Master-Teilen



Getriebe mit Rückwärtsgang



Fahrzeug mit Schaltgetriebe



Geldautomat



Sortierband



Presse/Stempelmaschine



Händetrockner



Bonbonautomat



Dosieranlage



Eierkühlmaschine



Schatztruhe (als Tresor)



Reaktionsspiel



Geldautomat



Paket-Wendeanlage



Roboter



Tresor (mit Code-Schloß)



Plotter



Turtle



Reaktionstester



Melodie-Spiel



Interface



Interface



Software

**Alle Klassikfans, aufgepaßt!**  
 Wer jetzt alles über die brandneue  
**CLASSIC LINE** wissen möchte,  
 blättert ganz schnell  
 zu den Seiten  
 4 und 5!

## 2 tolle Bausätze voller Action!



### GABELSTAPLER

Art.-No. 30 332  
Über 180 Bauteile.  
Ab 7 Jahre.



Ausgestattet mit den Bauteilen für jeweils ein Modell, öffnen die ACTION SETS die Türen zur großen Spielwelt von fischertechnik. Jede Menge faszinierende Funk-

tionen und technische Details machen GABELSTAPLER und OFFROAD zum riesen Bau- und Spielvergnügen für Einsteiger ab 7 Jahren.

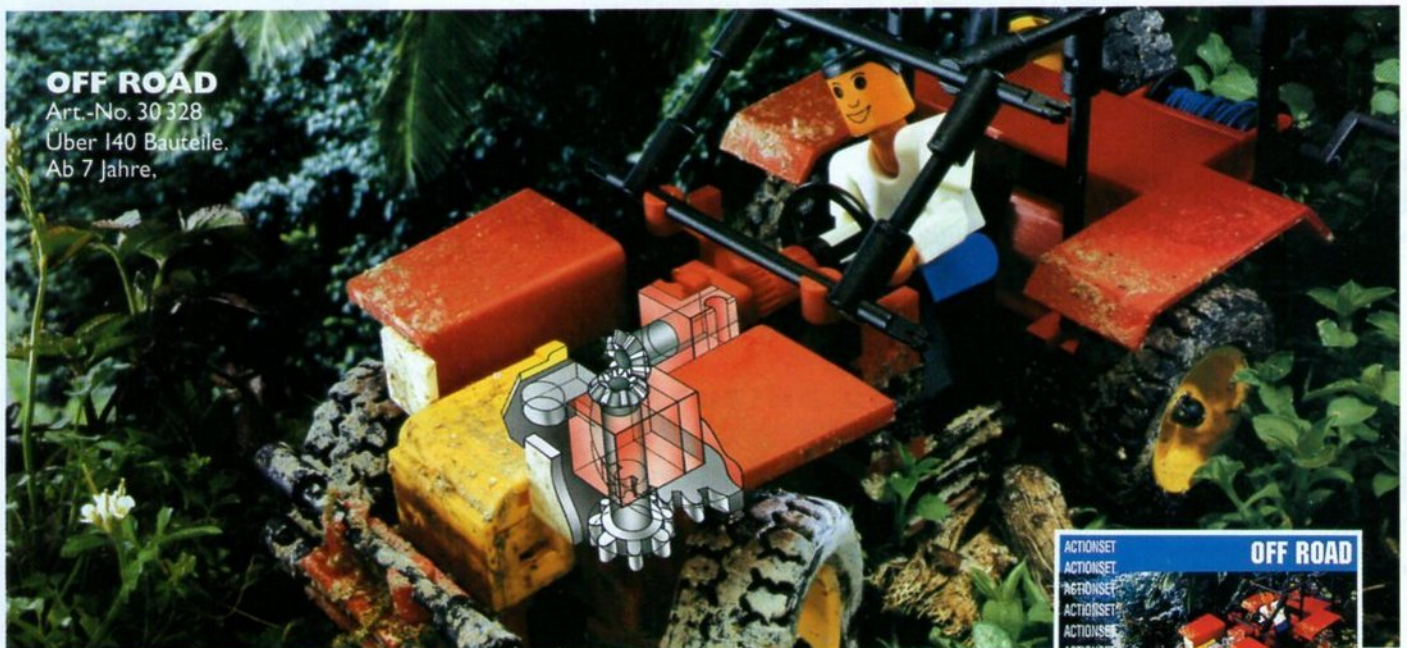

### OFF ROAD

Art.-No. 30 328  
Über 140 Bauteile.  
Ab 7 Jahre.



**fischerwerke**  
Artur Fischer GmbH & Co. KG  
Weinhalde 14-18  
D-72178 Waldachtal  
Tel. 0 74 43/12-3 69  
Fax: 0 74 43/12-5 91

**Ing. Oskar Kauffert  
Handelsges. mbH**  
Wurmbstraße 42  
A-1120 Wien  
Tel. 02 22/815 15 00-0  
Fax: 02 22/812 15 17 15

Das von diesem Angebot abweichende fischertechnik-Schulprogramm vertreibt:  
**Cornelsen-Experimenta GmbH & Co.**  
Holzhauser Straße 76  
D-13509 Berlin  
Tel. 0 30/43 59 02-0  
Fax: 0 30/4 32 20 54

**Max Bersinger AG**  
Zürcherstr. 505  
CH-9015 St. Gallen  
Tel. 071/32 58 58  
Fax: 071/32 58 90