

**STEM** M  
I N  
A T  
T  
M A T H E M A T I K  
I N F O R M A T I K  
N A T U R W I S S E N S C H A F T  
T E C H N I K



MADE IN  
**GERMANY**

**fischertechnik** 



Technik spielend begreifen

**2021**



## IHR VORTEIL

**EINSATZ VON  
FISCHERTECHNIK  
BEIM „MULTIPLIKATOR“  
SCHULE**

**ALLE BAUKÄSTEN SIND  
UNTEREINANDER  
KOMBINIERBAR**

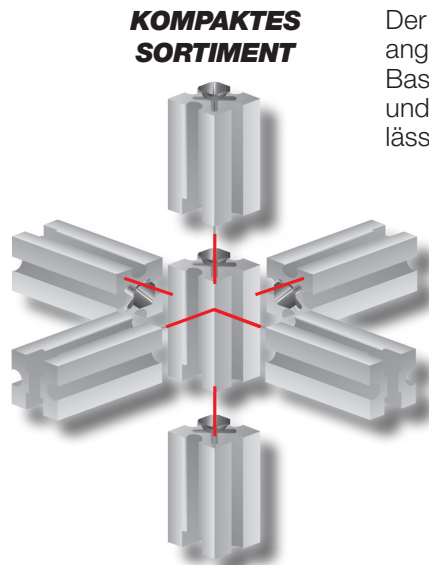

**KOMPAKTES  
SORTIMENT**

**PREMIUMMARKE MIT  
PREMIUMSERVICE UND  
AUSSENDIENST-MANNSCHAFT**

Der fischertechnik-Grundbaustein kann an allen sechs Seiten angebaut werden. Dieser »vielseitige« Baustein bildet die Basis aller fischertechnik-Baukästen, die individuell nach Alter und Fähigkeiten der Kinder zusammengestellt sind. Mit ihnen lässt sich Technik hautnah erleben und spielend begreifen.

**KINDER ERLERNEN  
SPIELERISCH TECHNISCHES  
GRUNDVERSTÄNDNIS**

**QUALITÄT:**

**MADE IN  
GERMANY**

## ÖKOLOGISCHE UND SOZIALE STANDARDS

Als Mitglied der Fair Toys Organisation (FTO) engagiert sich fischertechnik für die Verbesserung der ökologischen und sozialen Standards bei der Produktion von Spielzeug.



## LERNSPIELZEUG



fischertechnik ist ein Lernspielzeug „Made in Germany“ und wird am Standort Waldachtal im Schwarzwald hergestellt. Alle Baukästen sind ideal miteinander kombinierbar. Neben den Bauanleitungen gibt es zu den PROFI- und ROBOTICS-Baukästen die didaktischen Begleit- und Hintergrundinformationen, Aufgaben und Lösungen. Die hohe Akzeptanz bei Eltern, Lehrern und Ingenieuren macht fischertechnik zu einem erfolgreichen Lehrmittel an Schulen und Universitäten. Zudem haben die Pädagogen und Psychologen des TransferZentrums für Neurowissenschaften und Lernen (ZNL) fischertechnik Baukästen für die Aktion „Spielen macht Schule“ empfohlen. Lernerfolg garantiert!



## TECHNIK SPIELEND BEGREIFEN - MIT DEM FISCHERTECHNIK ELEARNING PORTAL

Mit dem eLearning Portal von fischertechnik können Kinder online mit fischertechnik lernen. Unter [www.fischertechnik-elearning.com](http://www.fischertechnik-elearning.com) sind viele didaktische Informationen zu einzelnen Baukastenthemen zu finden.

Die didaktischen Begleitinformationen, Videos und Animationen unterstützen optimal beim spielerischen Entdecken und Begreifen von spannenden Themen wie Mechanik, Physik, Elektronik oder Robotik. Für die Tüftler und Ingenieure von morgen!





## AUSZEICHNUNGEN



## VIER LINIEN FÜR JEDES ALTER

Der Einstieg in die vier verschiedenen Produktlinien ist jederzeit möglich. Alles zusammen bildet ein logisches Konzept, bei dem eins zum anderen passt. Baustein für Baustein. Egal, wie anspruchsvoll die Modelle werden, immer wieder kann man auf Bauteile anderer fischertechnik-Kästen zurückgreifen. Dabei hilft eine umfangreiche und leicht verständliche Bauanleitung beim Konstruieren und Entdecken der faszinierenden fischertechnik-Welt.



Mit drei Jahren beginnt das Spielvergnügen mit fischertechnik. Die JUNIOR Linie ermöglicht erste Erfahrungen mit Technik und deren Funktionsweisen. Spielerisch lernen und mit schnellem Erfolg konstruieren ist das Motto.

ab Seite 08

**JUNIOR**



**3+**



Siebenjährige bauen mit der ADVANCED Linie ihre Kenntnisse und Fähigkeiten aus. Die Modelle sind realistisch und verständlich in der Funktion und richtig robust im Aufbau und Spiel.

ab Seite 11

**ADVANCED**



**7+**

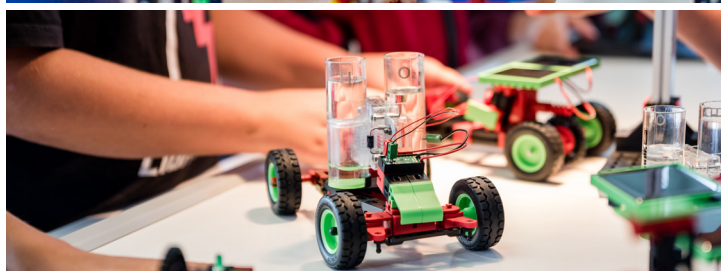

Die PROFI Linie ab sieben Jahren bietet den Technikern von morgen Konstruktionsbaukästen ganz nah an der Realität. Themen wie Mechanik, Statik, Pneumatik, Elektrotechnik oder regenerative Energien garantieren herausragende Erlebnisse in der Welt der Technik.

ab Seite 14

**PROFI**



**7+**



Über eine leicht bedienbare, grafische Software können Kinder ab fünf Jahren mit Hilfe des PCs oder mit dem Tablet fischertechnik-Modelle und Roboter programmieren und steuern. Auch die Steuerung durch Smartphones per App ist möglich.

ab Seite 22

**ROBOTICS**



**5+**



Zur optimalen Ergänzung. Alles, was fischertechnik noch attraktiver macht: fischertechnik-PLUS bringt Licht, Bewegung und zusätzlichen Spielspaß.

ab Seite 27

**PLUS**





## RETRO MECHANICS

Du wolltest schon immer wissen, wie ein Kardanantrieb, ein Kegelradgetriebe oder ein Planetengetriebe funktioniert? Wie man eine stabile Brücke oder einen Scherenhubtisch konstruiert? Dann ist unser Retro Mechanics genau der richtige Baukasten für dich! Im coolen Retro-Design werden die Themen Mechanik und Statik durch 30 Modelle spielerisch veranschaulicht. Der ultimative Technik-Baukasten für alle künftigen Maschinenbauer, Techniker oder Ingenieure!

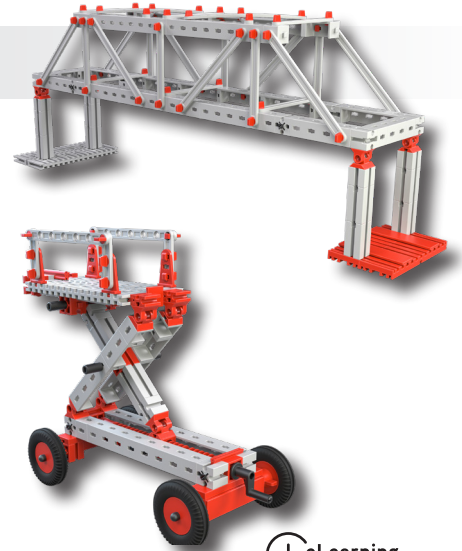
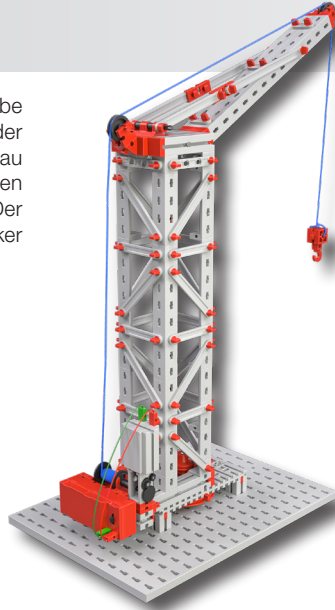
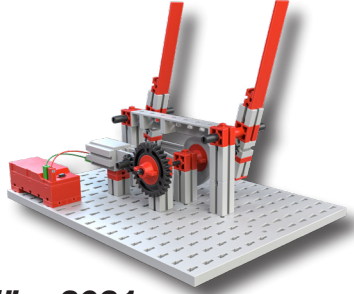

► **LIEFERBAR ab März 2021**

+ eLearning Portal



## SOLAR POWER

Die immer wichtiger werdenden Energien der Zukunft spielerisch veranschaulichen, das ist die Aufgabe unseres Solar Powers. Durch die Gewinnung von Strom aus Sonnenenergie, mit Hilfe eines Solarmoduls, kommen der Helikopter, das Flugzeug, das Windrad sowie das Karussell so richtig in Fahrt. Ob in der Luft oder an Land - der Baukasten ist optimal zum spielerischen Entdecken von Solarenergie geeignet. Um den Hintergrund der Technik noch besser begreifen zu können, stehen didaktische Begleitinformationen zum Thema Solar online zur Verfügung.

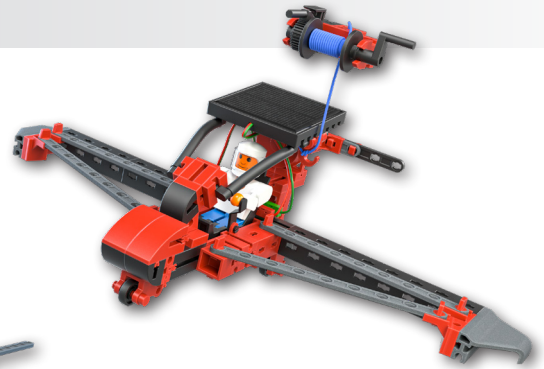

► **LIEFERBAR ab März 2021**

+ eLearning Portal



## H<sub>2</sub> FUEL CELL CAR

Wie funktioniert eine Brennstoffzelle und wie kann man damit Wasserstoff erzeugen? Und vor allem, wie lässt sich Wasserstoff als Antrieb nutzen? Der Baukasten H<sub>2</sub> Fuel Cell Car bringt diese Zukunftstechnologie direkt ins Kinderzimmer und liefert die Antworten auf diese und weitere Fragen! Die jungen Entdecker können mit dem selbst erzeugten Wasserstoff das Auto zum Leben erwecken und die Welt erkunden. In Verbindung mit dem Baukasten „Green Energy“ können interessante zusätzliche Modelle gebaut werden.

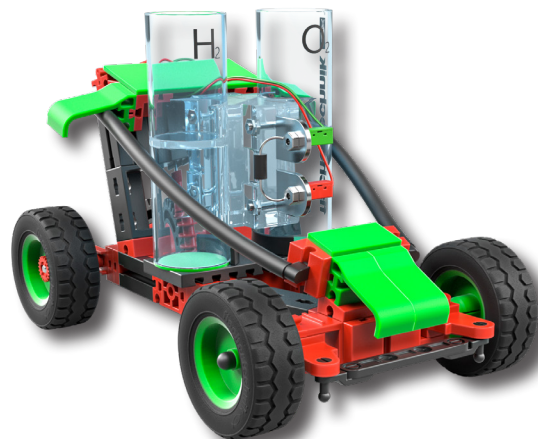

► **LIEFERBAR ab März 2021**

+ eLearning Portal





## GREEN ENERGY

Klima- und Umweltschutz ist aus dem Alltag nicht mehr wegzudenken – also helfen wir, ein so wichtiges Thema auch spielerisch im Kinderzimmer zum Einsatz zu bringen! Rund um die Themen Gewinnung, Speicherung und Nutzung von Strom aus natürlichen Energieträgern werden spannende Modelle gebaut, die sich durch Wind, Wasser oder Sonne bewegen und die angewandte Technik spielerisch vermitteln. So wird Verständnis für die zukünftig so wichtigen Energieformen geweckt. Eine ideale Ergänzung bietet der Baukasten H<sub>2</sub> Fuel Cell Car. Mit diesem Erweiterungsbaukasten können weitere Modelle gebaut und mit einer Brennstoffzelle betrieben werden.

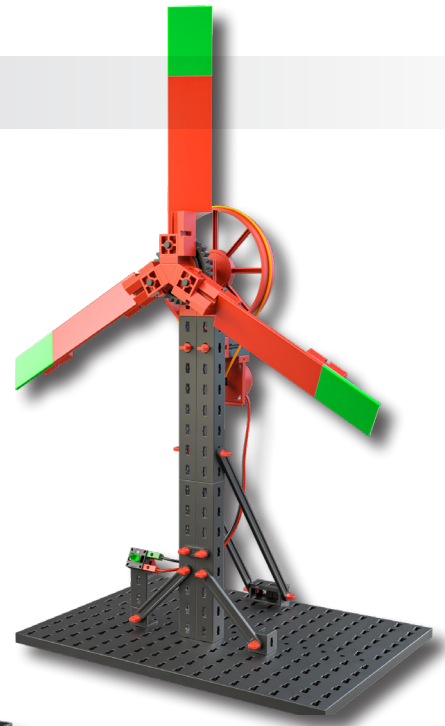
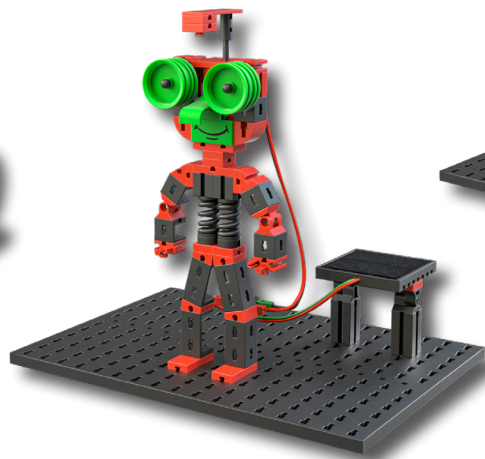

► **LIEFERBAR ab März 2021**

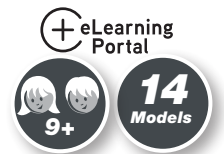

## STRONG PNEUMATICS

Schon im dritten Jahrhundert wussten die Menschen, wie praktisch und spannend Pneumatik ist! Spielerisch vermittelt dieser Baukasten die Grundlagen der Pneumatik und zeigt anhand von realistischen Modellen die Funktionsweisen von beispielsweise Kompressor, Pneumatikventilen und -zylindern sowie eines Abluftdrosselventils, warum sich diese Technik zurecht schon so lange hält. So können die jungen Entdecker mit ihrem Baumstammgreifer, Frontlader oder zweifachem Kreiselschwader spannende Abenteuer im Kinderzimmer erleben.

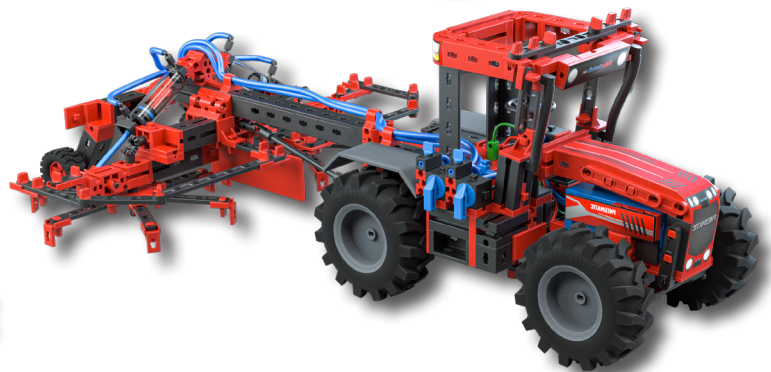

► **LIEFERBAR ab März 2021**

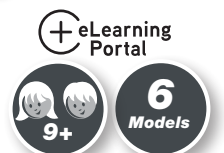



## FUNNY REACTIONS

Ein kleiner Anstoß genügt, um actionreiche und spannende Reaktionen auszulösen! Die Bauanleitung enthält drei tolle Modelle, der Kreativität sind aber natürlich keine Grenzen gesetzt! So können tolle Geschichten und spannende Parcours rund um das Thema Kettenreaktionen entstehen. Vielleicht findet sich im Kinderzimmer etwas, das sich super in die Kettenreaktionen einbauen lässt?

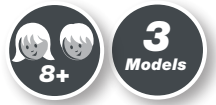
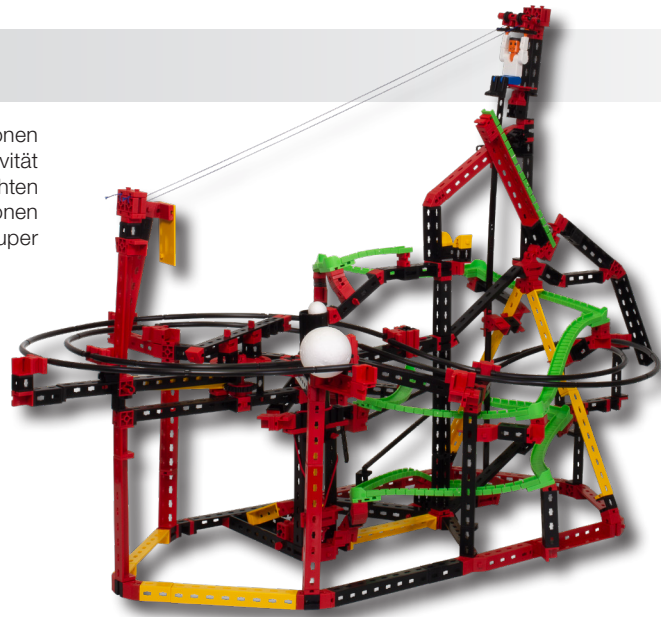

► **LIEFERBAR ab Juli 2021**

## E-TRONIC

Mit dem E-Tronic kann die Welt der Elektronik spielerisch entdeckt werden! Einfache Stromkreise, Reihen- und Parallelschaltung, elektronische Schaltungen mit Transistoren, Kondensatoren, Widerständen und LEDs. Schritt für Schritt vermittelt dieser Baukasten Grundlagen der Elektronik. Das E-Tronics-Modul, eine Steuerung mit 16 festen Programmen, verfügt über 2 Motorausgänge, 3 analoge Eingänge für Sensoren und einem Potentiometer zur Geschwindigkeitsregelung eines Motors. Von einfachen bis hin zu komplexen Modellen wie beispielsweise Wechselblinker lassen sich mit diesem Baukasten viele spannende Modelle konstruieren. So können beispielweise ein Garagentor oder eine Kugelbahn mit spannenden, elektronischen Komponenten konstruiert werden. Auf dem eLearning Portal finden sich spannende, didaktische Begleitinformationen zum Thema Elektronik.

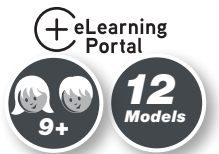
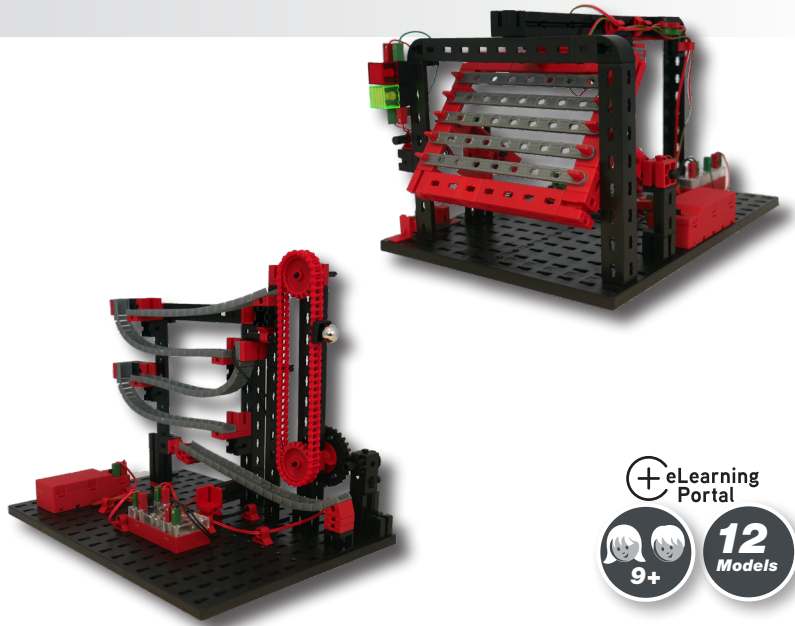

► **LIEFERBAR ab Juli 2021**

## EARLY CODING

Ein eigenes Programm zu schreiben und so einen Roboter zum Leben zu erwecken ist unglaublich spannend und aufregend! Diese Technik ist aus der heutigen Welt nicht mehr wegzudenken. Um auch den Jüngsten dieses spannende und wichtige Thema näher zu bringen, ist unser fischertechnik Early Coding genau richtig. Der Einstieg in die Welt der Informatik und Robotik gelingt durch die fertigen Komponenten mit viel Spielspaß und Begeisterung. Die zwei Motoren und Sensoren sind in einem Block fix und fertig integriert. Das heißt: einschalten, mit dem mobilen Endgerät verbinden und loslegen! Die einfache graphische Programmierumgebung mit den vorgefertigten Beispielen ist altersgerecht aufgebaut – perfekt für den Start in die Welt der Robotik! Das erste eigene Programm zu erstellen ist mit der Software ebenfalls kinderleicht möglich.

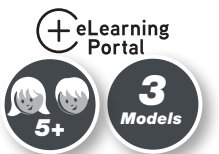

► **LIEFERBAR ab Juli 2021**



## ROBOTICS SMARTTECH

Der fischertechnik Smarttech erweckt zusammen mit unserem TXT Smart Controller und der Software ROBO Pro Coding neun spannende Modelle zum Leben. Die graphische Programmiersoftware ist Betriebssystem unabhängig und auch auf mobilen Endgeräten einsetzbar. Von einfachen Einstiegsmodellen über verschiedene Fahrroboter bis hin zu einem lustigen Tanzroboter ist für jeden etwas dabei. Ein Highlight in diesem Baukasten sind die Omniwheels, die von vier Motoren angetrieben werden und so eine Bewegung in jede Richtung ermöglichen! Der Spursensor, der Abstandssensor sowie der Taster ermöglichen den Bau und die Programmierung verschiedener spannender Fahrroboter, die darauf warten, von den jungen Tüftlern und Entwicklern auf Erkundungstour geschickt zu werden.



► **LIEFERBAR ab Juli 2021**

+ eLearning Portal

10+

9 Models

## ROBOTICS HIGHTECH

Programmieren wie die Profis mit unserem Robotics Hightech! Neun spannende Modelle warten darauf, zum Leben erweckt zu werden. Die Einstiegsmodelle bieten einen leicht verständlichen Einblick in die Welt der Robotik und Programmierung. Wer schon fortgeschrittener ist, kann gleich mit unseren High-End Modellen, wie dem Malroboter oder dem Ballroboter, loslegen. Ein Highlight in diesem Baukasten sind die Omniwheels, die von vier Encodermotoren angetrieben werden und so eine Bewegung in jede Richtung ermöglichen! Ebenso enthalten ist unsere Kamera mit Bildverarbeitung, mit der beispielsweise der Fußballroboter einen Ball erkennen kann – Schuss und Tor! Der neue fischertechnik TXT 4.0 Controller bietet mit der neuen Programmiersoftware ROBO Pro Coding viele neue Features. Neben der graphischen Programmierung in einer Blockly-Umgebung ist nun auch eine Programmierung über Python möglich! Die Software ist Betriebssystem unabhängig und auch auf mobilen Endgeräten einsetzbar. Als weitere Aktoren und Sensoren enthält der Baukasten einen Servomotor, einen Infrarot-Spursensor und einen Ultraschall-Abstandssensor.

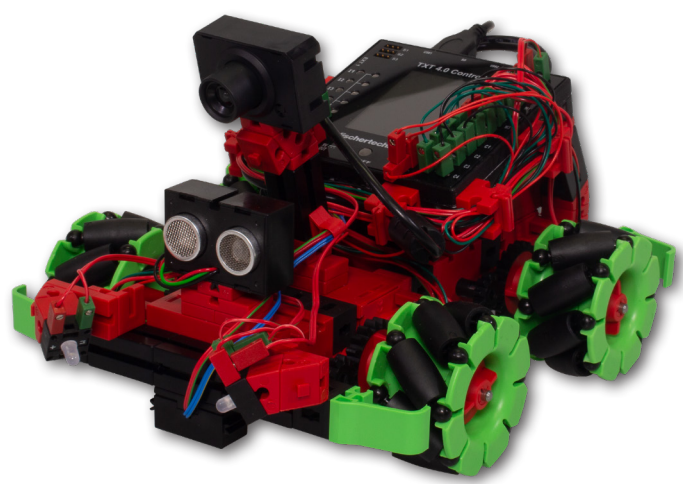

► **LIEFERBAR ab Juli 2021**

+ eLearning Portal

10+

9 Models





## EASY STARTER TRUCKS

Art.-Nr.	554194	Bauteile	24
EAN	4048962390483	Maße (mm)	320x120x230



Auf der Baustelle ist immer was los. Es wird gebaggert, betoniert und gewerkelt. Natürlich benötigt man entsprechende Geräte dafür. Perfekt geeignet sind die Easy Starter Trucks: Der Baustellen-LKW ist besonders robust gebaut und mithilfe des Baggeraufsatzes kann man die Baugrube in kürzester Zeit ausheben! Der Baggerarm wird ganz einfach mit einem Handmechanismus gesteuert. Um Baumaterial zum Ort des Geschehens zu schaffen, kann der Lastwagen mit wenigen Handgriffen zum Transportfahrzeug umfunktioniert werden. Dank der großen Bauteile und der einfachen Drehmechanismen kann der Baukasten bereits von Kindern mit drei Jahren gespielt werden. Eine einfache, altersgerechte Bauanleitung ist zusätzlich enthalten. Die fischertechnik Bauteile fördern sowohl die Augen-Hand-Koordination als auch die motorischen Fähigkeiten.



## EASY STARTER S

Art.-Nr.	548902	Bauteile	35
EAN	4048962351101	Maße (mm)	320x120x230



Mit dem fischertechnik System können bereits junge Konstrukteure ab drei Jahren die fischertechnik Welt erleben. Das einfache Verbindungssystem ermöglicht den kleinen Baumeistern schnellen Erfolg und viel Spielspaß. Die großen Bauelemente in Verbindung mit der kindgerechten Bauanleitung erleichtern den Start ins fischertechnik System. Mit diesem Einsteiger-Baukasten lassen sich verschiedene LKW Modelle bauen. An das Führerhaus kann sowohl eine Mulde als auch die fischertechnik Bauplatte angebaut werden. Mit Hilfe der Anleitung können die kleinen Baumeister auf die Bauplatte aufbauen oder auch kreativ verschiedene Aufbauten konstruieren. Das System sorgt nicht nur für Spielspaß im Kinderzimmer, sondern fördert auch die motorischen Fähigkeiten der Kinder.





## EASY STARTER FIRE TRUCKS

Art.-Nr.	554193	Bauteile	45
EAN	4048962390476	Maße (mm)	465x120x320



Tatü-Tataa-Tatü-Tataa - für Kinder ist die Feuerwehr immer ein Anziehungspunkt! Mit den fischertechnik Easy Starter Fire Trucks kann man schon ab drei Jahren in die Welt der Einsatzfahrzeuge und Löscharbeiten abtauchen. Die coolen Fahrzeuge überzeugen nicht nur durch das kindgerechte Design, sondern auch durch das flexible System. Auf Basis des Grundfahrzeugs können insgesamt vier verschiedene Modelle gebaut werden. Mithilfe von einfachen Drehmechanismen entsteht so zum Beispiel ein Feuerwehrwagen mit ausziehbarer Drehleiter und Wassertank auf dem zweiachsigen Anhänger. So geht es bestens gerüstet zum Schmelbrand im dritten Stockwerk. Möchte man das Fahrzeug umbauen, kann man auf dem LKW-Chassis und dem Anhänger beliebig Wassertank, Drehleiter und Seilwinde aufbauen – ein sehr flexibles System, das langanhaltenden und abwechslungsreichen Spielspaß garantiert. Während die Kinder vertieft spielen, werden dank des fischertechnik Bausystems die motorischen Fähigkeiten geschult und die Augen-Hand-Koordination gestärkt.



## EASY STARTER L

Art.-Nr.	548903	Bauteile	60
EAN	4048962351118	Maße (mm)	465x120x320



Der große Einsteiger-Baukasten in der Junior-Linie ab drei Jahren beinhaltet eine Vielzahl an LKW Modellen. Die Fahrzeuge: Kipplaster, Tankklaster, LKW mit Anhänger, Abschlepper mit Seilwinde und kreative Konstruktionsmöglichkeiten überzeugen durch den einfachen Aufbau und anschließenden Spielspaß. Mit dem fischertechnik System können bereits junge Konstrukteure ab drei Jahren die fischertechnik Welt erleben. Das einfache Verbindungssystem ermöglicht den kleinen Baumeistern schnellen Erfolg und viel Spielspaß. Die großen Bauelemente in Verbindung mit der kindgerechten Bauanleitung erleichtern den Start ins fischertechnik System. Das System sorgt nicht nur für Spielspaß im Kinderzimmer, sondern fördert auch die motorischen Fähigkeiten der Kinder.





## LITTLE STARTER

Art.-Nr.	511929	Bauteile	60
EAN	4048962111262	Maße (mm)	280x65x180



Der Einsteiger-Baukasten für junge Konstrukteure ab fünf Jahre. Die großen, gut greifbaren Bauteile und die altersgerechte Bauanleitung führen zu schnellen Bauerfolgen. Beim Konstruieren werden wichtige Fertigkeiten wie Augen-Hand-Koordination sowie Grob- und Feinmotorik gefördert. Sechs Modelle baubar: Kipplaster, Hubschrauber, Bagger, Lieferwagen ...



## JUMBO STARTER

Art.-Nr.	511930	Bauteile	135
EAN	4048962111279	Maße (mm)	465x80x320



Tieflader mit Kran, Flugzeug, Traktor ... Viele unterschiedliche Modelle laden ein zum Bauen und Spielen. Die großen, gut greifbaren Bauteile und die altersgerechte Bauanleitung führen zu schnellen Bauerfolgen. Beim Konstruieren werden wichtige Fertigkeiten wie Augen-Hand-Koordination sowie Grob- und Feinmotorik gefördert. Mehrere Modelle können gleichzeitig gebaut werden. Für Kinder ab fünf Jahren.





## RACERS

Art.-Nr.	540580	Bauteile	50
EAN	4048962280005	Maße (mm)	225x65x150



Die rasanten und preislich attraktiven Racers mit funktionsfähiger Lenkung bringen Action ins Kinderzimmer. Durch die Design-Teile gibt es vielfältige Möglichkeiten die flotten Flitzer individuell zu gestalten. Für junge Konstrukteure ab sieben Jahre.



## SOLAR

Art.-Nr.	544616	Bauteile	80
EAN	4048962316223	Maße (mm)	280x65x180



Spielerisch sammeln Kinder mit diesem Konstruktionsbaukasten erste Erfahrungen mit erneuerbarer Energie. Der Solarrotor, eine Kombination aus Solarzelle und Motor, ist das Herzstück der drei Modelle und bringt den Propeller durch die Kraft der Sonne zum Rotieren. Die Modelle Hubschrauber, Airboat und Ventilator kommen mit Hilfe der Sonnenenergie in Bewegung. Die enthaltene Spielfigur bringt zusätzlichen Spielspaß in das Kinderzimmer.



## TRACTORS

Art.-Nr.	544617	Bauteile	130
EAN	4048962316230	Maße (mm)	280x65x180



Aus über 130 Bauteilen lassen sich drei verschiedene Traktormodelle bauen. Die drei landwirtschaftlichen Fahrzeuge bringen Spielspaß ins Kinderzimmer und verfügen alle über eine realitätsgetreue Achsschenkel-Lenkung. Die enthaltene Spielfigur erhöht zusätzlich den Spielwert dieses Baukastens.





NOMINIERT FÜR  
**TOP 10  
Spielzeug  
2016**



› Ideale Ergänzungen: Motor Set XS, LED Set, Power Set

## UNIVERSAL STARTER

Art.-Nr.	536618	Bauteile	255
EAN	4048962250251	Maße (mm)	320x80x230



Modelle wie Kran mit Seilwinde und Schneckengetriebe, Rennwagen mit Lenkung, Wippe mit Viergelenkgetriebe vermitteln technisches Grundverständnis. Mit den erhaltenen Zahnrädern, Grundbausteinen, Statikteilen, Rädern und vielen weiteren Bauteilen lassen sich kreativ weitere mechanische Modelle konstruieren. Kinder lernen mit diesem Baukasten spielerisch die Technik des Alltags zu verstehen. Für junge Konstrukteure ab sieben Jahre.



› Ideale Ergänzungen: Motor Set XS, Motor Set XM, LED Set, Power Set

## UNIVERSAL 4

Art.-Nr.	548885	Bauteile	500
EAN	4048962350951	Maße (mm)	465x80x320



Mit insgesamt 40 Modellen erhalten Kinder ab sieben Jahren spielerisch einen umfassenden Einblick in die Welt der Technik. Mit dem Baukasten sind Modelle wie beispielsweise Fahrzeuge mit Lenkung, Bulldozer mit Raupenketten, ein Baukran uvm. baubar. Einige Modelle wie z.B. der Transporthubschrauber mit Sendemast oder die Baustelle mit LKW, Förderband und Absperrung können sogar gleichzeitig gebaut werden. Die verschiedenen Themen- und Spielwelten sorgen für vielfältigen Bau- und Spielespaß im Kinderzimmer. Dank der großen Anzahl an Bauteilen sind der Kreativität keine Grenzen gesetzt. Es ist der perfekte Baukasten für fischertechnik Einsteiger. Zahlreiche Modelle können mit Plus Sets ausgestattet werden. Der Einbau von Motoren, Lichtern etc. ist in der umfangreichen Bauanleitung bereits beschrieben.

**NEW**



- › Ideale Ergänzungen: Funny Machines, LED Set, Creative Box Basic, Creative Box Mechanics, alle Baukästen der Dynamic-Linie

## FUNNY REACTIONS

Art.-Nr.	559890	Bauteile	650
EAN	4048962424713	Maße (mm)	465x80x320

Ein kleiner Anstoß genügt, um actionreiche und spannende Reaktionen auszulösen! Die Bauanleitung enthält drei tolle Modelle, der Kreativität sind aber natürlich keine Grenzen gesetzt! Ihr könnt euch tolle Geschichten und spannende Parcours überlegen. Vielleicht habt ihr etwas in eurem Kinderzimmer, das sich super in die Kettenreaktionen einbauen lässt?



- › Inkl. Gauss-Kanone
- › Ideale Ergänzungen: Funny Reactions, LED Set, Creative Box Basic, Creative Box Mechanics, alle Baukästen der Dynamic-Linie

## FUNNY MACHINES

Art.-Nr.	551588	Bauteile	385
EAN	4048962354225	Maße (mm)	465x80x320



- › Inkl. Spielfigur, Bluetooth Fernsteuerung, Empfänger, Servo, XM Motor, Batteriehalter für 9V-Block (2x 9V-Blockbatterie erforderlich – Batterien nicht enthalten)
- › Ideale Ergänzungen: LED Set, Accu Set

## BT RACING SET

Art.-Nr.	540584	Bauteile	360
EAN	4048962280036	Maße (mm)	465x80x390



Ein kleiner Anstoß bringt Action ins Kinderzimmer. Mit dem Baukasten bauen Siebenjährige ihr eigenes Kettenreaktionsmodell, bei dem eine fischertechnik Schikane eine weitere Reaktion auslöst. Kaum fällt das Gewicht auf die Platte, rollt die Kugel einen Parcours entlang, stößt gegen die fischertechnik Bausteine, löst einen Dominoeffekt aus und bringt wiederum ein Katapult zum schleudern ... diese und weitere Reaktionen bringen Action ins Kinderzimmer. Mithilfe der Bauanleitung können drei verschiedene Kettenreaktionsmodelle gebaut werden. Der Kreativität sind keine Grenzen gesetzt. Die jungen Tüftler können ihre eigenen Schikanen kreieren und auch fischertechnikfremde Teile wie z.B. Dominosteine und Co. in die Parcours integrieren. Ein witziges, buntes Einsteiger Set für junge Konstrukteure. Auf der fischertechnik Website ([www.fischertechnik.de/funnymachines](http://www.fischertechnik.de/funnymachines)) sind weitere anregende Kettenreaktionsvideos zu finden, die Kinder in Ihrer Kreativität unterstützen.



Mit dem Komplettsset Bluetooth Racing Set lassen sich drei innovative Fahrzeuge im coolen fischertechnik Design bauen. Aus über 360 Bauteilen lässt sich ein Rennwagen, ein Roadster oder auch ein Wheelie-Fahrzeug konstruieren, das auf den Hinterrädern fährt. Durch die Federung der Fahrzeuge kann jedes Terrain problemlos überwunden werden. Mit dem Controller der Fernsteuerung oder dem Smartphone/Tablet können die Fahrzeuge ferngesteuert werden - eine Reichweite von über 10 m ist dabei kein Problem. Außerdem überzeugen sie durch ihre Schnelligkeit mit ungefähr einem Meter pro Sekunde (mit Akku sogar noch schneller). Die Drehzahl des Getriebemotors und der Lenkeinschlag des Servo können dabei stufenlos geregelt werden.





- › Inkl. 90°-Kurve, 2x Kugel, 6x Flexschiene 90
- › Ideale Ergänzungen: Alle Baukästen der Dynamic-Linie, LED Set

## DYNAMIC XS

Art.-Nr.	536619	Bauteile	70
EAN	4048962250268	Maße (mm)	225x65x150

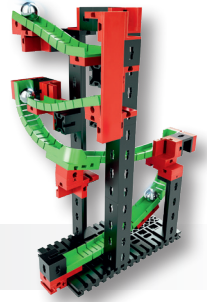

\* Vorlagen für weitere Spiele (kostenloser Download)

Preiswertes Kugelbahn-Set von fischertechnik! Die Kugel beschleunigt, holt Schwung in der Schanze und schießt durch den Feuerring – Action ist angesagt! Schritt für Schritt können mit 70 Bauteilen drei spannende Modelle konstruiert werden: Kugelparcours, Schanze und Geschicklichkeitsspiel.

Unter [www.fischertechnik.de/Dynamic-XS](http://www.fischertechnik.de/Dynamic-XS) stehen Vorlagen für verschiedene Spiele zum kostenlosen Download zur Verfügung: Torschießen, Kegeln und „Feuerring“. Der Baukasten kann mit anderen Baukästen der PROFI Dynamic Linie kombiniert und erweitert werden. Bring die Kugel ins Rollen!



- › Inkl. Klangrohr, 4x 90°-Kurve, 3x Kugel, 6x Flexschiene 90, 3x Flexschiene 180
- › Ideale Ergänzungen: Alle Baukästen der Dynamic-Linie, LED Set

## DYNAMIC S

Art.-Nr.	536620	Bauteile	140
EAN	4048962250275	Maße (mm)	230x80x320



Kugelbahnen und fischertechnik – zwei Klassiker garantieren Spielspaß! Die Kugel startet in den Parcours, beschleunigt und erreicht die Wechselweiche und stürzt dann weiter die Bahn hinab – ab geht's in zwei unterschiedliche Bahnkreisläufe - einmal links, einmal rechts! Beim Titelmodell flitzt die Kugel durch mehrere 90°-Kurven, über eine Wippe und streift dann das Klangrohr – „BING“! Die Kugeln werden am Ende der Bahn gesammelt und können bequem wieder entnommen werden. Mit über 140 Bauteilen entstehen drei eindrucksvolle Kugelbahnen nach Bauanleitung. Darüber hinaus können junge Ingenieure nahezu unendlich viele weitere Parcours nach eigenen Ideen konstruieren. Drei Modelle: Einfacher Parcours, Action-Parcours und Parcours mit zwei Bahnkreisläufen! Tauche ein in die faszinierende, kreative Welt der fischertechnik Kugelbahnen und erlebe Action pur!



- › Inkl. 2x Kreiseltrichter, Trampolinbespannung, 180°-Kurve, 5x Kugel, 2x Flexschiene 90, Flexschiene 180
- › Ideale Ergänzungen: Alle Baukästen der Dynamic-Linie, Motor Set XS, LED Set

## DYNAMIC XM

Art.-Nr.	544618	Bauteile	280
EAN	4048962316247	Maße (mm)	320x80x230



Kugelbahnaction pur ist mit diesem Baukasten garantiert. Über eine mechanische Spannvorrichtung werden die Kugeln auf das Trampolin katapultiert, springen ab und landen im Kreiseltrichter. Damit die Kugel auch sicher im Auffangbehälter landet, kann das Trampolin um drei Achsen justiert werden. Insgesamt sind drei spielerische Modelle baubar. Für noch mehr Action gibt es zusätzlich auf der fischertechnik Homepage kostenlose Bauanleitungen für die Kombinationsmöglichkeit dieses Baukastens mit dem Dynamic L2 oder Dynamic XXL.



- › Inkl. Kreiseltrichter, 3x Klangrohr, Wechselweiche, 5x 90°-Kurve, 8x Kugel, 4x Flexschiene 90, 14x Flexschiene 180
- › Ideale Ergänzungen: Alle Baukästen der Dynamic-Linie, Motor Set XS, LED Set

**DYNAMIC M**

Art.-Nr.	533872	Bauteile	550
EAN	4048962229707	Maße (mm)	465x80x320



Action- und Klangbauteile eröffnen viele Möglichkeiten und noch spannendere Streckenführungen. Auf ihrem rasanten Weg nach unten lassen die Stahlkugeln die Klangrohre zu melodischen Tönen erklingen. Über den Kreiseltrichter gelangen die Kugeln auf völlig neue Art und Weise auf die nächste Schiene. Die Kugeln schießen und schanzen im Parcours zudem durch enge 90°-Kurven und eine Wechselweiche. Unten angekommen, werden die Kugeln durch den manuell betriebenen Kettenaufzug wieder nach oben befördert. Mit dem Baukasten Dynamic M können vier spannende Kugelbahnen gebaut werden.



- › Inkl. XS Motor, 4x 90°-Kurve, 3x 180°-Kurve, 8x Kugel, 4x Highspeed-Flexschiene, 8x Flexschiene 90, 17x Flexschiene 180, Wechselweiche, Kreiseltrichter, Batteriehalter für 9V-Block (Batterie nicht enthalten)
- › Ideale Ergänzungen: Alle Baukästen der Dynamic-Linie, LED Set, Accu Set oder Power Set

**DYNAMIC L 2**

Art.-Nr.	536621	Bauteile	780
EAN	4048962250282	Maße (mm)	465x80x390

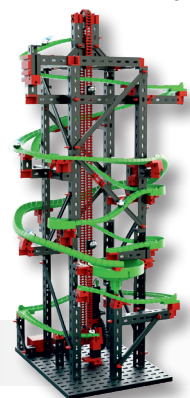

Das Komplettsset Dynamic L 2 garantiert mit Action-Modellen und den drei 180°-Kurven noch mehr Spielspaß. Die vier Highspeed-Flexschiene mit erhöhtem Seitenrand ermöglichen maximale Geschwindigkeit der Kugel in der Kurve! Rasant sausen die Kugeln über die mechanische Weiche in unterschiedliche Bahnkreisläufe. Sie schießen durch die Wechselweiche in Richtung Kreiseltrichter oder über eine Wippe die eine Kugel an der Stoppstelle freigibt. Die 180°-Kurve ermöglicht jungen Architekten einen Richtungswechsel der Kugel auf engstem Raum. Über Looping und weitere Schikanen gelangt die Kugel wieder zur Aufnahme des Aufzugs. Unten an der Aufnahme angekommen werden die Kugeln über den mit einem XS Motor betriebenen Aufzug wieder nach ganz oben transportiert. Mit einer Streckenlänge von bis zu 4,50 m bieten die drei unterschiedlichen Actionparcours grenzenloses Kugelbahn-Vergnügen. Die vier didaktischen Versuchsmodelle erklären nebenbei die Effekte der verschiedenen physikalischen Phänomene (Beschleunigung, Massenträgheit, Kräftegleichgewicht, Energieerhaltungssatz, Impulssatz, Bewegungsgesetze). Auf dem eLearning Portal ([fischertechnik-elearning.com](http://fischertechnik-elearning.com)) finden sich spannende, didaktische Begleitinformationen und Videos zum Thema Physik. Let's roll ...!



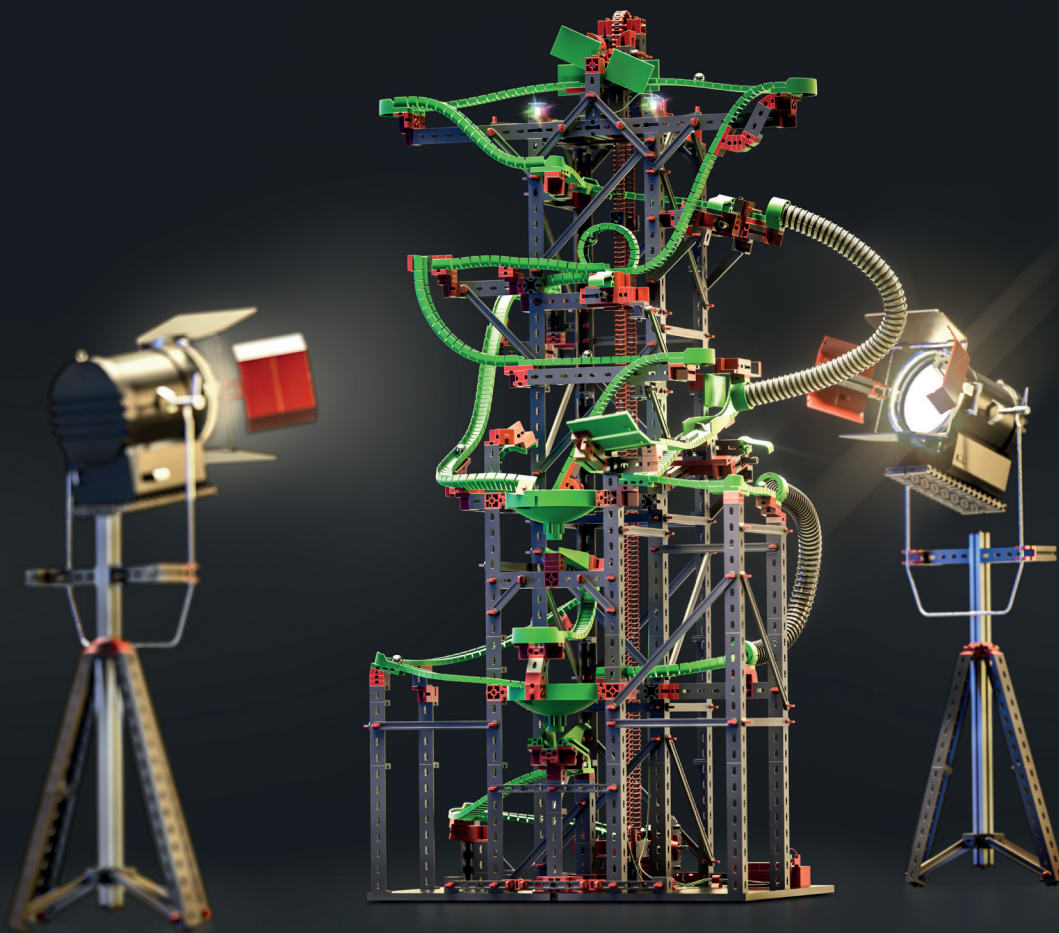

- › Inkl. XS Motor, 2x Rainbow-LED, 2x Flexschlauch 360, 7x 90°-Kurve, 5x 180°-Kurve, 7x Highspeed-Flexschiene, 8x Flexschiene 90, 16x Flexschiene 180, 8x Kugel, 2x Wechselweiche, 2x Kreiseltichter, Batteriehalter für 9V-Block (Batterie nicht enthalten)
- › Ideale Ergänzungen: Alle Baukästen der Dynamic-Linie, Motor Set XS, Bluetooth Control Set, LED Set, Accu Set oder Power Set

## DYNAMIC XXL

Art.-Nr.	544619	Bauteile	1360
EAN	4048962316254	Maße (mm)	465x80x390

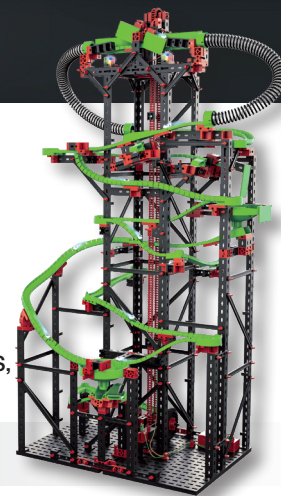

+ eLearning Portal



Noch höher, noch rasanter und noch mehr Action: Dies ist mit dem Dynamic XXL Baukasten garantiert. Knapp einen Meter hoch, mit einer Streckenlänge von bis zu 5,60 m, mit vielen Funktionen, neuen Bauteilen und Stellweichen verspricht dieser Baukasten grenzenlosen Spielspaß. Mit den Flexschläuchen sind rasante Streckenführungen möglich. Die Kugeln sausen über eine mechanische Wippe in unterschiedliche Bahnkreisläufe. Dann flitzen sie auf ihrem Weg nach unten durch den Looping, über die Quarterpipe, durch den Sprung-Looping und weitere Schikanen. Noch mehr Interaktion möglich, indem in den Lauf der Kugel eingegriffen werden kann. Über eine mechanische Stellweiche kann der Streckenverlauf der Flexschiene verstellt und über eine weitere Stellweiche mit Weichenhebel kann die Bahnführung bestimmt werden. Zudem können an einer Stoppstelle die Kugeln gestoppt bzw. freigegeben werden. Unten angekommen werden die Kugeln über den mit einem XS Motor betriebenen Kettenaufzug wieder nach ganz oben transportiert. Drei verschiedene Kugelparcours sind baubar und erlauben vielfältige Umbaumöglichkeiten.

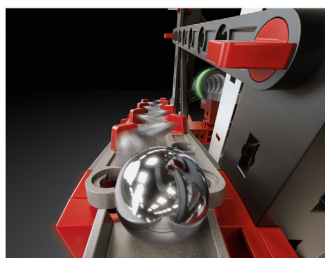

- › Inkl. Flexschlauch 360, 5x 90°-Kurve, 4x 180°-Kurve, 10x Flexschiene 90, 12x Flexschiene 180, 5x Kugel, Wechselweiche, 2x Kreiseltrichter, Vakuumpad, Nachtleuchtaufkleberbogen
- › Ideale Ergänzungen: Dynamic Trampoline, Motor Set XS, LED Set

## HANGING ACTION TOWER

Art.-Nr.	554460	Bauteile	775
EAN	4048962395044	Maße (mm)	390x80x465

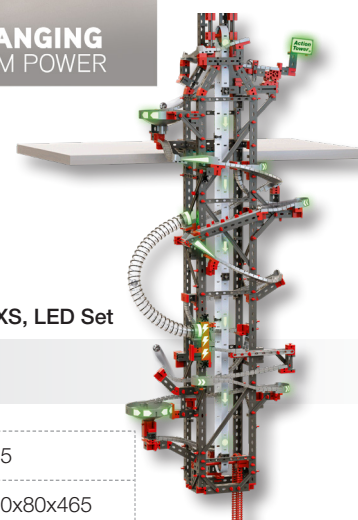

Diese Kugelbahn setzt in jeder Hinsicht neue Maßstäbe: Der Hanging Action Tower ist die weltweit erste Kugelbahn, die hängt! Dank der ausgeklügelten Befestigung mittels Vakuumpad kann die flexible Kugelbahn beliebig an jeder horizontalen Kante (Regal, Schrank etc.) befestigt werden. Der Aufzug bei dieser langen Kugelbahn ist über ein neuartiges Bandsystem gelöst: Unser neuer fischertechnik Easy Elevator! Einfach und schnell im Aufbau, für große Höhenunterschiede bestens geeignet, effizient und schick in der Optik! Ergänzt wird die coole Optik von einem Aufkleberbogen, der bei Dunkelheit leuchtet! Es können Blitze, Pfeile und vieles mehr angeklebt werden. So wird die Kugelbahn im abgedunkelten Kinderzimmer zum absoluten Highlight! Das ist aber noch nicht alles, oder? Der Antrieb erfolgt manuell über eine Kette oder zusätzlich mit Motor. Die gefederte Spannrolle am Aufzug sorgt für gleichmäßige Spannung des Bandes und störungsfreien Betrieb. Zudem gibt es einen Kugelsammler, bei dem die Anzahl der Kugeln beliebig eingestellt werden kann. Ein Flexschlauch mit drehbaren Enden sorgt für einen einfachen und flexiblen Einbau ins Modell. Die hängende Kugelbahn hält noch weitere Raffinessen parat: Ein Trichter fängt fliegende Kugeln auf, über eine Schanze wird ordentlich abgehoben – alles in allem eine super unterhaltsame Bahn und dann noch in neuer, cooler Farbgebung, nämlich in Silber!



- › Inkl. 2x Kreiseltrichter, Trampolinbespannung, 90°-Kurve, 5x Kugel, 2x Flexschiene 90, Flexschiene 180

## DYNAMIC TRAMPOLINE

Art.-Nr.	544623	Bauteile	145
EAN	4048962316292	Maße (mm)	180x65x280



fischertechnik Kugelbahnen können mit einem Trampolin erweitert werden. Die Kugel fällt auf das Trampolin und springt in den Kreiseltrichter. Mit diesem Bausatz kann ein actionreiches Modell gebaut werden, das sich hervorragend dazu eignet auch in andere Kugelbahnen eingebaut zu werden. Für alle fischertechnik Kugelbahn Fans gibt es auf der fischertechnik Homepage eine kostenlose Bauanleitung, die beschreibt, wie das Trampolin in den Dynamic M Baukasten eingebaut werden kann. Darüber hinaus sind der Kreativität für den Einbau des Trampolins in alle anderen fischertechnik Kugelbahnen keine Grenzen gesetzt. Grenzenloser Spielspaß ist garantiert!



- › Inkl. 2x Wechselweiche, 4x 90°-Kurve, 2x Magnethalter, 8x Kugel, 4x Flexschiene 90, 10x Flexschiene 180, diverse Anbauteile (Winkelsteine, Winkelträger etc.)

## DYNAMIC TUNING SET

Art.-Nr.	533873	Bauteile	180
EAN	4048962229714	Maße (mm)	225x65x150

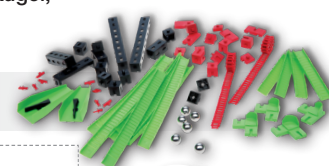

Mit dem Dynamic Tuning Set können alle fischertechnik Kugelbahnen durch zusätzliche Kugelbahn- und Anbauteile noch rasanter und größer gebaut werden. Viele Spezialteile wie 90°-Kurven, Wechselweichen, Fangtrichter, kurze und lange Flexschiene versprechen noch mehr Action. Mit dem Dynamic Tuning Set sind der Kreativität der Parcours-Ingenieure keine Grenzen gesetzt.





**NEW**



- › Inkl. Fuel Cell mit Netzgerät 3V~/1A, Fuel Cell Motor
- › Ideale Ergänzung: Green Energy (Art.-Nr. 559879)

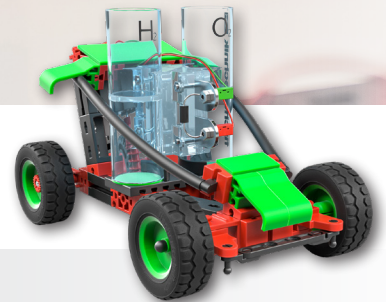

## H<sub>2</sub> FUEL CELL CAR

Art.-Nr.	559880	Bauteile	117
EAN	4048962424614	Maße (mm)	320x80x230

+ eLearning Portal



Wie funktioniert eine Brennstoffzelle und wie kann man damit Wasserstoff erzeugen? Und vor allem, wie lässt sich Wasserstoff als Antrieb nutzen? Der Baukasten fischertechnik H<sub>2</sub> Fuel Cell Car bringt diese Zukunftstechnologie direkt ins Kinderzimmer und liefert die Antworten auf diese und weitere Fragen! Die jungen Entdecker können mit dem selbst erzeugten Wasserstoff das Auto zum Leben erwecken und die Welt erkunden. In Verbindung mit dem Baukasten „Green Energy“ können interessante zusätzliche Modelle gebaut werden.

**NEW**



- › Inkl. Solarmodul 1V, Solarmotor

## SOLAR POWER

Art.-Nr.	559882	Bauteile	167
EAN	4048962424638	Maße (mm)	320x80x230

+ eLearning Portal

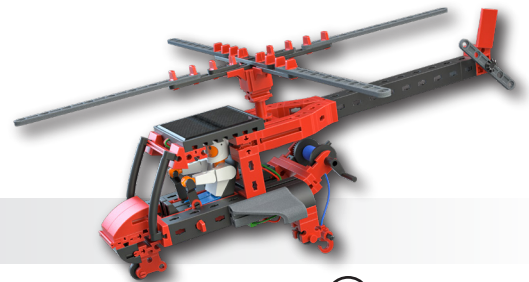

Die immer wichtiger werdenden Energien der Zukunft spielerisch veranschaulichen, das ist die Aufgabe unseres Solar Powers. Durch die Gewinnung von Strom aus Sonnenenergie, mit Hilfe eines Solarmoduls, kommen der Helikopter, das Flugzeug, das Windrad sowie das Karussell so richtig in Fahrt. Ob in der Luft oder an Land - der Baukasten ist optimal zum spielerischen Entdecken von Solarenergie geeignet. Um den Hintergrund der Technik noch besser begreifen zu können, stehen didaktische Begleitinformationen zum Thema Solar online zur Verfügung.





## NEW



- › Inkl. 2x Solarmodul 1V, Solarmotor, Goldcap, LED
- › Ideale Ergänzung: H<sub>2</sub> Fuel Cell Car (Art.-Nr. 559880)

### GREEN ENERGY

Art.-Nr.	559879	Bauteile	343
EAN	4048962424607	Maße (mm)	465x80x320

+ eLearning Portal

9+ 14\* Models

\*Zwei weitere Modelle mit H<sub>2</sub> Fuel Cell Car baubar

Klima- und Umweltschutz ist aus dem Alltag nicht mehr wegzudenken – also helfen wir, ein so wichtiges Thema auch spielerisch im Kinderzimmer zum Einsatz zu bringen! Rund um die Themen Gewinnung, Speicherung und Nutzung von Strom aus natürlichen Energieträgern werden spannende Modelle gebaut, die sich durch Wind, Wasser oder Sonne bewegen und die angewandte Technik spielerisch vermitteln. So wird Verständnis für die zukünftig so wichtigen Energieformen geweckt. Eine ideale Ergänzung bietet der Baukasten H<sub>2</sub> Fuel Cell Car (Art.-Nr. 559880). Mit diesem Erweiterungsbaukasten können weitere Modelle gebaut und mit einer Brennstoffzelle betrieben werden.

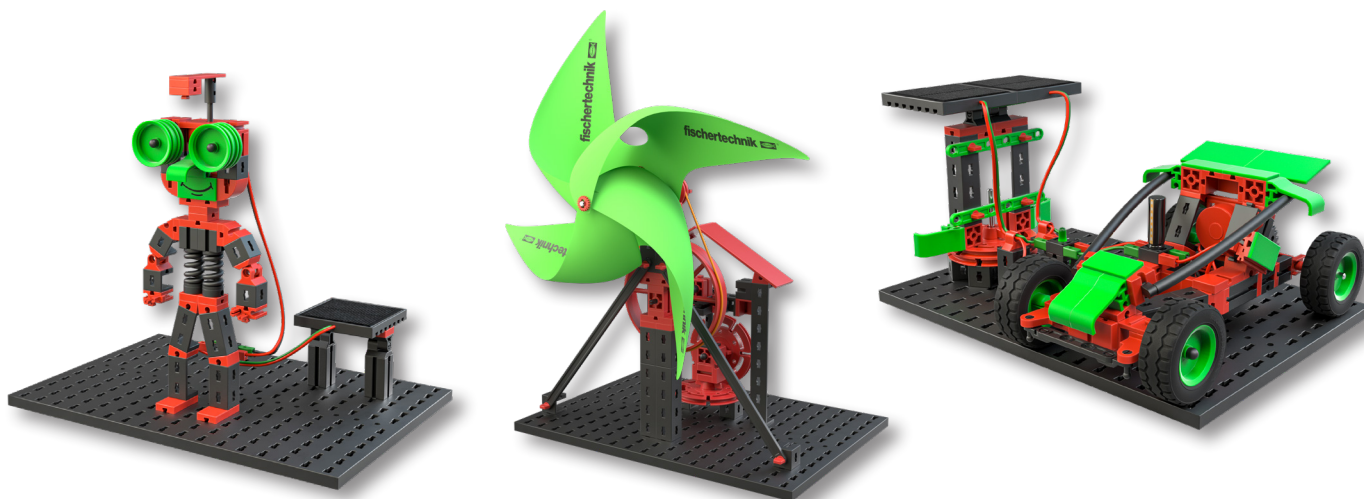



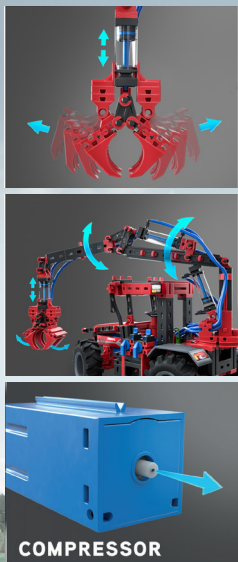

COMPRESSOR



**NEW**



- › Inkl. Kompressor, 3x doppelwirkender Zylinder, 3x Abluftdrossel, 3x Handventil, Batteriehalter für 9V-Block (Batterie nicht enthalten)
- › Ideale Ergänzung: Accu Set



## STRONG PNEUMATICS

Art.-Nr.	559876	Bauteile	660
EAN	4048962424577	Maße (mm)	465x80x320

+ eLearning Portal

9+

6 Models

Schon im dritten Jahrhundert wussten die Menschen, wie praktisch und spannend Pneumatik ist! Spielerisch vermittelt dieser Baukasten die Grundlagen der Pneumatik und zeigt anhand von realistischen Modellen die Funktionsweisen von beispielsweise Kompressor, Pneumatikventilen und -zylindern sowie eines Abluftdrosselventils, warum sich diese Technik zurecht schon so lange hält. So können die jungen Entdecker mit ihrem Baumstammgreifer, Frontlader oder zweifachem Kreiselschwader spannende Abenteuer im Kinderzimmer erleben.



- › Inkl. 2x Pneumatikzylinder, Pumpzylinder, 2x Handventil, Luftspeicher, Rückschlagventil

## PNEUMATIC POWER

Art.-Nr.	533874	Bauteile	200
EAN	4048962229721	Maße (mm)	320x80x230

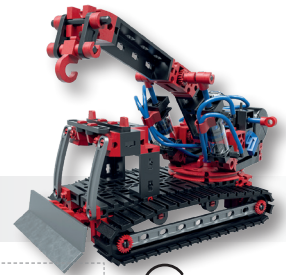

+ eLearning Portal

8+

5 Models

Der preisgünstige Baukasten Pneumatic Power vermittelt spielerisch die Grundlagen der Pneumatik und zeigt anhand von realitätsnahen Modellen die Funktionsweise von Pneumatikventilen und -zylindern. Die Luft wird manuell in einen Luftspeicher gepumpt. Durch das Betätigen der Handventile gelangt die Druckluft über die Schläuche in die Pneumatikzylinder. Neben einem Bagger können vier weitere Modelle gebaut werden. Die didaktische Begleitinformation zum Thema Pneumatik ist für die jungen Tüftler online erhältlich.



**NEW**

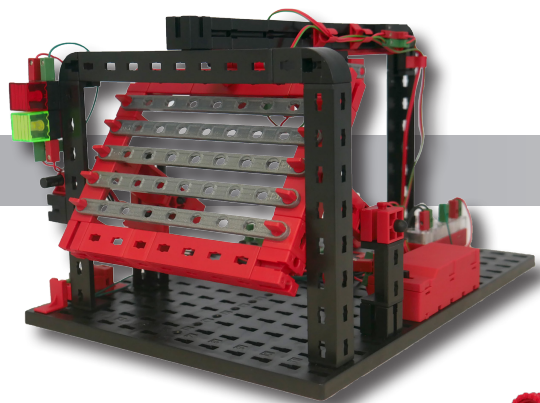

- › Inkl. E-Tronics-Modul mit 16 festen Programmen, 2x Taster, Reedkontakt, XS-Motor, 2x Transistor, 2x Widerstand, 2x Kondensator, 2x LED, Batteriehalter für 9V-Block (Batterie nicht enthalten)
- › Ideale Ergänzung: Accu Set oder Power Set

**E-TRONIC**

Art.-Nr.	559883	Bauteile	250
EAN	4048962424645	Maße (mm)	465x80x320

Einfacher Stromkreis, Reihen- und Parallelschaltung, elektronische Schaltungen mit Transistoren, Kondensatoren, Widerständen und LEDs. Schritt für Schritt vermittelt dieser Baukasten Grundlagen der Elektronik. Das E-Tronics-Modul, eine Steuerung mit 16 festen Programmen, verfügt über zwei Motorausgänge, drei analoge Eingänge für Sensoren und einem Potentiometer zur Geschwindigkeitsregelung eines Motors. Von der einfachen Taschenlampe über Schiffsschaukel, Wechselblinker und regelbarer Ventilator lassen sich mit diesem Baukasten viele spannende Funktionsmodelle konstruieren. Auf dem eLearning Portal ([fischertechnik-elearning.com](http://fischertechnik-elearning.com)) finden sich spannende, didaktische Begleitinformationen.

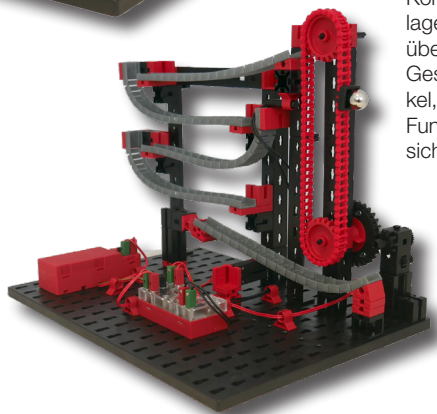

+ eLearning Portal



- › Inkl. 4x Steuerzylinder, 4x Arbeitszylinder, Raupenkettens

**HYDRAULIC**

Art.-Nr.	548888	Bauteile	500
EAN	4048962350968	Maße (mm)	465x80x320

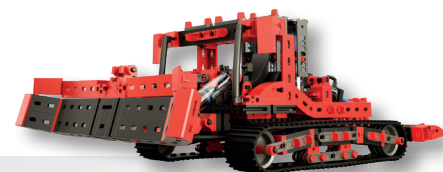

+ eLearning Portal



Hydraulische Grundlagen werden mit diesem Baukasten spielerisch vermittelt. Das fischertechnik Hydraulik-System wird mit Wasser betrieben und veranschaulicht die Funktionsweise von Kraftübertragung mit flüssigen Medien. Und so funktioniert das System: Ein Steuerzylinder, der von Hand bedient wird, drückt das Wasser über Schläuche in den Arbeitszylinder. Dieser fährt aus und bewegt so den Baggerarm oder die Schaufel des mächtigen Raupenbaggers. Auf diese Weise können drei verschiedene Bewegungen des Raupenbaggers hydraulisch gesteuert werden. Mit dem Baukasten PROFI Hydraulic können fünf unterschiedliche Modelle gebaut werden, wodurch der Baukasten einen umfangreichen Bau- und Spielespaß bietet. In Kombination mit didaktischem Begleitmaterial auf dem eLearning Portal wird dieser Baukasten dem Anspruch „Technik spielend begreifen“ gerecht.



- › Inkl. XS Motor, Batteriehalter für 9V-Block (Batterie nicht enthalten)
- › Ideale Ergänzung: Accu Set

**MECHANIC & STATIC 2**

Art.-Nr.	536622	Bauteile	500
EAN	4048962250299	Maße (mm)	465x80x320

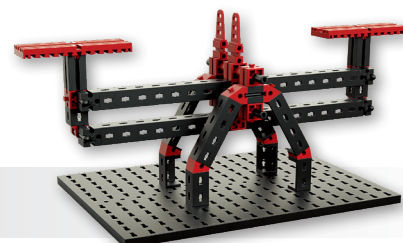

+ eLearning Portal



Der ultimative Technik-Baukasten für alle künftigen Maschinenbauer, Techniker oder Ingenieure: Wie funktioniert ein Kardantrieb oder ein Schaltgetriebe? Was ist ein Planetengetriebe? Wie konstruiert man eine stabile Brücke? Diese und weitere elementare Fragen aus den Themengebieten Mechanik und Statik beantwortet dieser Baukasten anhand von 30 verschiedenen Modellen. Grundlagen der Technik spielerisch entdecken! Auf dem eLearning Portal ([fischertechnik-elearning.com](http://fischertechnik-elearning.com)) finden sich spannende, didaktische Begleitinformationen, Animationen und Videos zum Thema Mechanik & Statik.





- › Inkl. BT Smart Controller als Steuerung (USB-Schnittstelle/ Bluetooth 4.0 LE Schnittstelle)
- › Inkl. 2x XS Motor, 2x Lichtschranken LED, 2x Fototransistor, 2x Taster, Batteriehalter für 9V-Block (Batterie nicht enthalten)



## BT SMART BEGINNER SET

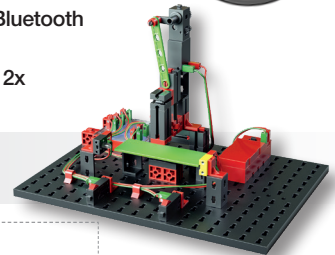

Art.-Nr.	540586	Bauteile	380
EAN	4048962280050	Maße (mm)	465x80x320

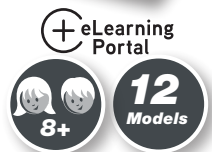

Das komplette Einsteigerpaket für Kinder ab acht Jahre. Aus über 380 Bauteilen und mit Hilfe der Sensoren (Fototransistoren, Taster) und der Aktoren (XS Motoren, Lichtschranken LEDs) können Kinder 12 leicht verständliche Modelle wie Händetrockner, Karussell, Schranke, Förderband mit Stanmaschine oder auch mobile Raupenmodelle konstruieren. Die Steuerung »BT Smart Controller« mit vier Eingängen für Sensoren und zwei Ausgängen für Motoren oder Lampen verfügt über eine USB-Schnittstelle und eine Bluetooth 4.0 LE Schnittstelle. Die Software »ROBO Pro Light« (zum Download) ermöglicht eine schnelle, anschauliche und leicht verständliche Programmierung der Modelle. Zusätzlich gibt es auch die Möglichkeit, die Modelle mit dem Tablet (Android und iOS) über die App ROBO Pro Smart zu programmieren. Das ausführliche didaktische Begleitmaterial, welches auf dem fischertechnik eLearning Portal (fischertechnik-elearning.com) zur Verfügung steht, unterstützt den Lernprozess der Kinder und erklärt leicht verständlich die Programmierung. Für die Ingenieure und Programmierer von morgen.

**Software kostenlos erhältlich**

- › für mobile Endgeräte: Android / iOS ROBO Pro Smart
- › für PC: Windows 10 ROBO Pro Light



# NEW



- › Inkl. Early Coding Chassis bestehend aus 2x Motor, 2x Taster und Infrarotsensor, Parcours, Batteriehalter für 9V-Block (Batterie nicht enthalten)

## EARLY CODING

Art.-Nr.	559889	Bauteile	25
EAN	4048962424706	Maße (mm)	320x80x230

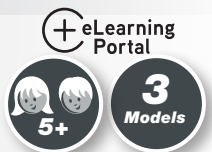

Ein eigenes Programm zu schreiben und so einen Roboter zum Leben zu erwecken ist unglaublich spannend und aufregend! Diese Technik ist aus der heutigen Welt nicht mehr wegzudenken. Um auch den Jüngsten dieses spannende und wichtige Thema näher zu bringen, ist unser fischertechnik Early Coding genau richtig. Der Einstieg in die Welt der Informatik und Robotik gelingt durch die fertigen Komponenten mit viel Spielspaß und Begeisterung. Die zwei Motoren und Sensoren sind in einem Block fix und fertig integriert. Das heißt: einschalten, mit dem mobilen Endgerät verbinden und loslegen! Die einfache graphische Programmierumgebung mit den vorgefertigten Beispielen ist altersgerecht aufgebaut und kostenlos zum Download erhältlich – perfekt für den Start in die Welt der Robotik! Das erste eigene Programm zu erstellen ist mit der Software ebenfalls kinderleicht möglich.

**Software kostenlos erhältlich**

- › für mobile Endgeräte: Android / iOS







**NEW**



- › Inkl. TXT Smart Controller, 4x Omniwheels, 4x Mini Motor, IR Spursensor, Abstandssensor, Taster
- › Inkl. USB-Verbindungskabel und Erweiterungskabel 6-polig
- › Erforderlich: Accu Set



## ROBOTICS SMARTTECH

Art.-Nr.	559891	Bauteile	300
EAN	4048962424720	Maße (mm)	465x80x320



+eLearning Portal



Der fischertechnik Smarttech erweckt zusammen mit unserem TXT Smart Controller und der Software ROBO Pro Coding neun spannende Modelle zum Leben. Die graphische Programmiersoftware ist Betriebssystem unabhängig und auch auf mobilen Endgeräten einsetzbar. Von einfachen Einstiegsmodellen über verschiedene Fahrroboter bis hin zu einem lustigen Tanzroboter ist für jeden etwas dabei. Ein Highlight in diesem Baukasten sind die Omniwheels, die von vier Motoren angetrieben werden und so eine Bewegung in jede Richtung ermöglichen! Der Spursensor, der Abstandssensor sowie der Taster ermöglichen den Bau und die Programmierung verschiedenen spannender Fahrroboter, die darauf warten, von den jungen Tüftlern und Entwicklern auf Erkundungstour geschickt zu werden.

- › Prozessor: Arm® dual Cortex®-A7 650 MHz + Cortex®-M4
- › Speicherkapazität: 512 MB DDR3 RAM, 4 GB eMMC
- › Speichererweiterung: Micro SD-Karten-Slot
- › Konfiguration des Controllers über eine Remote Desktop Verbindung
- › Flache Bauform, Maße: 90x90x17,5mm
- › 8 Universaleingänge: Digital/Analog 0-9VDC, Analog 0-5 kΩ
- › 4 schnelle Zählgänge: Digital, Frequenz bis 1kHz
- › 4 Motorausgänge 9V/250mA (max. 1A): Geschwindigkeit stufenlos regelbar, kurzschlussfest, alternativ 8 Einzelausgänge z. B. für LEDs
- › 3 Servo-Ausgänge 5V (max. 2A), kurzschlussfest
- › USB 2.0 Client: Mini USB-Buchse zum Anschluss an den PC
- › USB Host-Schnittstelle: USB-A Buchse z.B. für USB WLAN Stick
- › 2x Stiftleiste 6-polig: zur Erweiterung der Ein- und Ausgänge sowie I<sup>2</sup>C-Schnittstelle
- › Linux basiertes Open-Source Betriebssystem
- › Programmierung mit ROBO Pro Coding (grafisch und Python), C/C++ Compiler (nicht enthalten) - Weitere Programmiermöglichkeiten über REST-Schnittstelle
- › Verfügbare Ausgangsspannungen 9V, 5V und 3,3V
- › Stromversorgung: 9V DC-Buchse 3,45 mm oder fischertechnik-Buchsen 2,5 mm

## ROBO PRO CODING SOFTWARE

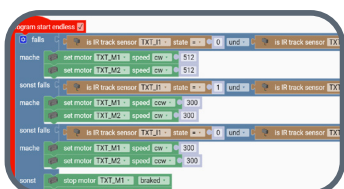

Die Software ROBO Pro Coding bietet in ihrer mehrsprachigen Programmierumgebung neben der Möglichkeit zur graphischen Programmierung eine textbasierte über Python. Die Software läuft auf Computern mit Windows, Linux oder MacOS sowie auf mobilen Endgeräten mit Android oder iOS. Die Benutzer können aus den verschiedenen Lernlevels Anfänger, Fortgeschritten und Experte wählen, um so im jeweils passenden Schwierigkeitsgrad zu arbeiten. Programmbeispiele sind verfügbar. Selbst erstellte Programme können lokal auf dem Gerät, aber auch online in der Cloud gespeichert werden. Dies ermöglicht die Versionierung und den Austausch von erstellten Programmen im Cloud Speicher zwischen Benutzern. Über den Interface-Test können Aktoren und Sensoren schnell getestet werden.

**Software kostenlos erhältlich**  
 › für mobile Endgeräte: Android / iOS  
 › für PC: Windows / macOS / Linux







**NEW**

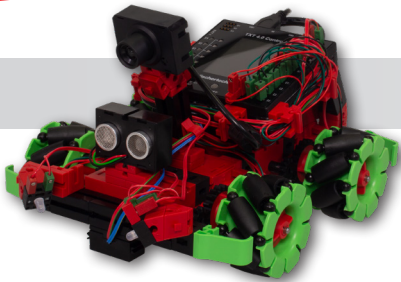

- › Inkl. TXT 4.0 Controller, USB-Kamera (1 MP), 4x Encoder Motor, Servomotor, Ultraschallsensor, Taster, 2x LED, IR Spursensor
- › Inkl. USB-Verbindungskabel
- › Inkl. Akku und Ladegerät

## ROBOTICS HIGHTECH

Art.-Nr.	559895	Bauteile	300
EAN	4048962424768	Maße (mm)	465x80x320

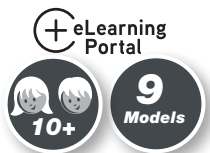

Programmieren wie die Profis mit unserem Robotics Hightech! Neun spannende Modelle warten darauf, zum Leben erweckt zu werden. Die Einstiegsmodelle bieten einen leicht verständlichen Einblick in die Welt der Robotik und Programmierung. Wer schon fortgeschrittener ist, kann gleich mit unseren High-End Modellen, wie dem Mal- oder Ballroboter, loslegen. Ein Highlight in diesem Baukasten sind die Omniwheels, die von vier Encodermotoren angetrieben werden und so eine Bewegung in jede Richtung ermöglichen! Ebenso enthalten ist unsere Kamera mit Bildverarbeitung, mit der beispielsweise der Fußballroboter einen Ball erkennen kann – Schuss und Tor! Der neue fischertechnik TXT 4.0 Controller bietet mit der neuen Programmiersoftware ROBO Pro Coding viele neue Features. Neben der graphischen Programmierung in einer Blockly-Umgebung ist nun auch eine Programmierung über Python möglich! Die Software ist Betriebssystem unabhängig und auch auf mobilen Endgeräten einsetzbar. Als weitere Aktoren und Sensoren enthält der Baukasten einen Servomotor, einen Infrarot-Spursensor und einen Ultraschall-Abstandssensor.

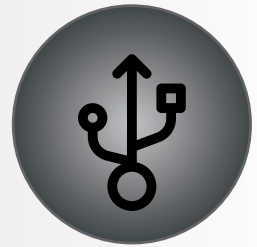
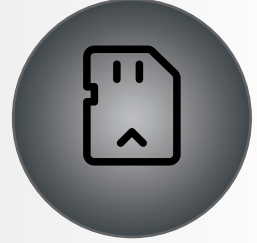
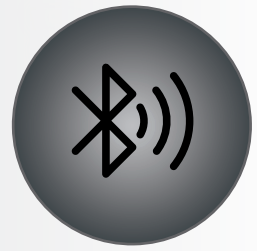

## TXT 4.0 CONTROLLER

Der TXT 4.0 Controller bietet mit seinem Speicherplatz von 512 MB RAM und 4 GB eMMC, den drei Servo-Ausgängen sowie ein kapazitives Touch-Display, das Wischgesten unterstützt, jede Menge neue Features. Das verbesserte WLAN und Bluetooth Modul bietet für zahlreiche Anwendungen die passende, kabellose Schnittstelle. Eine weitere Schnittstelle ist der USB-Host-Anschluss, an den z. B. die fischertechnik USB-Kamera oder USB-Sticks angeschlossen werden können. An einen Controller können bis zu acht zusätzliche Controller als Erweiterungen angeschlossen werden. Durch das schmale Gehäuse lässt sich der Controller perfekt in die Modelle integrieren. Um immer auf dem neusten Stand zu sein, werden Firmware-Updates automatisch über die Cloud heruntergeladen, wobei eigene Programme erhalten bleiben. Mit der Software ROBO Pro Coding kann sowohl graphisch als auch mit Python programmiert werden! Sie ist Betriebssystem unabhängig und kann auch auf mobilen Endgeräten eingesetzt werden. Weitere Features des Controllers sind:

- > Prozessor: Arm® dual Cortex®-A7 650 MHz + Cortex®-M4
- > Speicherkapazität: 512 MB DDR3 RAM, 4 GB eMMC
- > Speichererweiterung: Micro SD-Karten-Slot
- > Farbige Touch-Display: 2,4", 320x240 Pixel, kapazitiv (erlaubt Wischgesten)
- > Flache Bauform, Maße: 90x90x17,5mm
- > 8 Universaleingänge: Digital/Analog 0-9VDC, Analog 0-5 kΩ
- > 4 schnelle Zählleitungen: Digital, Frequenz bis 1kHz
- > 4 Motorausgänge 9V/250mA (max. 1 A): Geschwindigkeit stufenlos regelbar, kurzschlussfest, alternativ 8 Einzelausgänge z. B. für LEDs
- > 3 Servo-Ausgänge 5V (max. 2A), kurzschlussfest
- > Kombiniertes Bluetooth / WLAN-Funkmodul: Bluetooth 5.0 (BR, LE & EDR), WLAN Dual band 2.4 GHz und 5 GHz 802.11 a/b/g/n
- > USB 2.0 Client: Mini USB-Buchse zum Anschluss an den PC
- > USB Host-Schnittstelle: USB-A Buchse z.B. für fischertechnik USB-Kamera oder USB-Sticks
- > Kamera-Schnittstelle: über USB-Host, Linux Kamera Treiber im Betriebssystem integriert
- > 2x Stiftleiste 6-polig: zur Erweiterung der Ein- und Ausgänge (bis zu 9 TXT 4.0 Controller koppelbar) sowie I²C-Schnittstelle
- > Integrierter Lautsprecher zum Abspielen von Sounds (WAV-Dateien)
- > Linux basiertes Open-Source Betriebssystem, Firmware-Update über Cloud, USB Stick oder Micro SD-Karte
- > Programmierung mit ROBO Pro Coding (grafisch und Python), C/C++ Compiler (nicht enthalten) - Weitere Programmiermöglichkeiten über REST-Schnittstelle
- > Verfügbare Ausgangsspannungen 9V, 5V und 3,3V
- > Stromversorgung: 9V DC-Buchse 3,45 mm oder fischertechnik-Buchsen 2,5 mm

## ROBO PRO CODING SOFTWARE

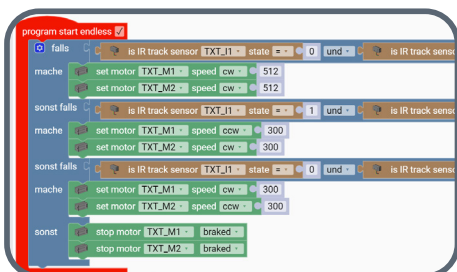

Die Software ROBO Pro Coding bietet in ihrer mehrsprachigen Programmierumgebung neben der Möglichkeit zur graphischen Programmierung eine textbasierte über Python. Die Software läuft auf Computern mit Windows, Linux oder MacOS sowie auf mobilen Endgeräten mit Android oder iOS. Die Benutzer können aus den verschiedenen Lernlevels Anfänger, Fortgeschritten und Experte wählen, um so im jeweils passenden Schwierigkeitsgrad zu arbeiten. Programmbeispiele sind verfügbar. Selbst erstellte Programme können lokal auf dem Gerät, aber auch online in der Cloud gespeichert werden. Dies ermöglicht die Versionierung und den Austausch von erstellten Programmen im Cloud Speicher zwischen Benutzern. Über den Interface-Test können Aktoren und Sensoren schnell getestet werden.

**Software kostenlos erhältlich**  
 > für mobile Endgeräte: Andorid / iOS  
 > für PC: Windows / macOS / Linux





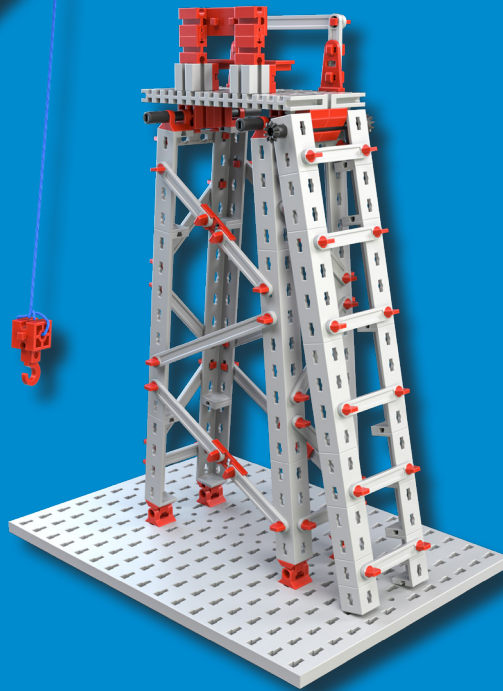
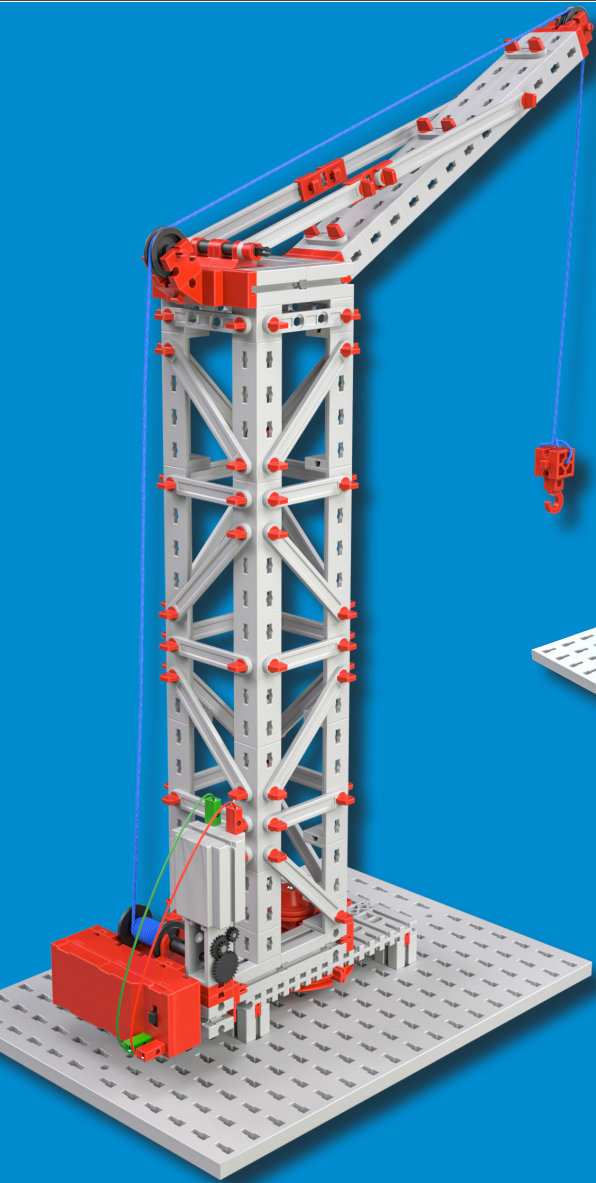

500 

30 models

**NEW**



- › Inkl. Mini Motor, historische graue Bauteile, Batteriehalter für 9V-Block (Batterie nicht enthalten)
- › Ideale Ergänzung: Accu Set



**RETRO MECHANICS**

Art.-Nr.	559885	Bauteile	500
EAN	4048962424669	Maße (mm)	465x80x320

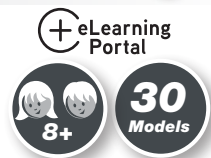

Die jüngsten Forscher und Entdecker sind neugierig und hinterfragen alles. Wie funktioniert ein Kardanantrieb, ein Kegelradgetriebe oder ein Planetengetriebe? Wie man eine stabile Brücke oder einen Scherenhubtisch konstruiert? Dann ist unser Retro Mechanics genau der richtige Baukasten! Im coolen Retro-Design werden die Themen Mechanik und Statik durch 30 Modelle spielerisch veranschaulicht. Der ultimative Technik-Baukasten für alle künftigen Maschinenbauer, Techniker oder Ingenieure!

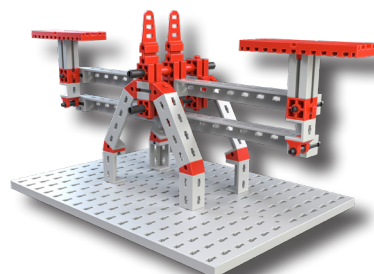
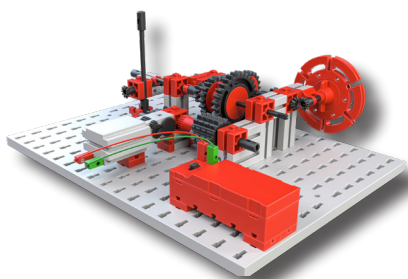





### CREATIVE BOX BASIC



Art.-Nr.	554195	Bauteile	630
EAN	4048962390490	Maße (mm)	393x103,5x273



Möchte man seiner Kreativität und Fantasie freien Lauf lassen, dann ist die fischertechnik Creative Box Basic genau richtig: Mit zahlreichen Grundbausteinen, Winkelsteinen, Bauplatten, Statikelementen und anderen „Basics“ ausgestattet bietet dieses Set die optimale Basis, um Großes und Kreatives zu schaffen! Dabei ist es gleich, ob ein völlig neues Modell kreiert oder ein bestehendes nach individuellen Wünschen erweitert wird. Als Einstiegshilfe erklärt die Anleitung grundlegende Funktionsweisen der enthaltenen Bausteine. Ein weiteres Highlight der Creative Box Basic stellt die Aufbewahrungsbox mit acht Sortiereinsätzen dar, die für eine flexible Unterteilung sorgen. Damit lassen sich die zahlreichen Bauteile optimal ordnen und die Übersicht geht nie verloren. Als Verschlussdeckel dient die große fischertechnik Grundplatte, auf die das eigene Modell aufgebaut werden kann.

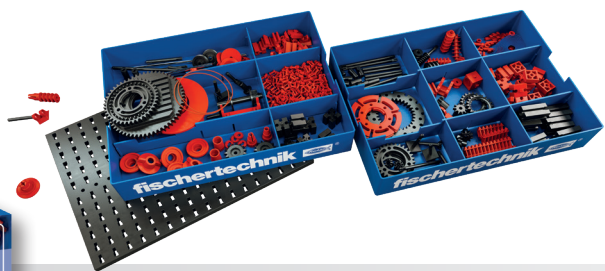

### CREATIVE BOX MECHANICS



Art.-Nr.	554196	Bauteile	290
EAN	4048962390506	Maße (mm)	269x79x193



Technisch Interessierte wissen die Creative Box Mechanics zu schätzen: Randvoll mit Zahnrädern, Zahnstangen, Achsen, Schnecken sowie weiteren Antriebselementen ist die Creative Box Mechanics ideal geeignet, um fast jeden beliebigen Mechanismus in Bewegung zu bringen. Dank der üppigen Teileauswahl und -anzahl sind dabei der Kreativität und der Umsetzbarkeit des Vorhabens keine Grenzen gesetzt. So können ein Schneckengetriebe, Seilwinden mit Seilrollen, Kettenantriebe und vieles mehr gebaut werden. Zur geordneten Aufbewahrung wird das Set in zwei stapelbaren Kunststoffwannen mit flexibel einsetzbaren Sortierstegen geliefert. Als Deckel dient die Grundbauplatte, auf der die gewünschten Modelle aufgebaut werden können.





- › Inkl. 2x Rainbow-LED, 2x weiße LED, Batteriehalter für 9V-Block (Batterie nicht enthalten)
- › Ideale Ergänzung: Accu Set oder Power Set

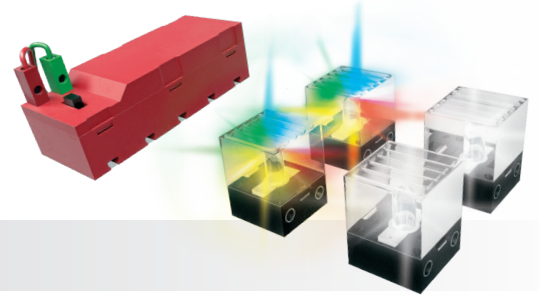

## LED SET

Art.-Nr.	533877	Bauteile	40
EAN	4048962229752	Maße (mm)	225x65x150

Wenn es darum geht, noch mehr Lichter einzubauen, ist das LED Set genau die richtige Lösung! Mit neuem Glanz und weiteren Lichteffekten können die Baukästen noch weiter aufgewertet werden. Das Set beinhaltet zwei Rainbow LEDs, die in verschiedenen Farben und Frequenzen blinken, zwei weiße LEDs sowie einen Batteriehalter.



- › Erforderlich: Sender: 9V-Block Alkaline (Batterie nicht enthalten), Empfänger: Accu Set



## BLUETOOTH CONTROL SET

Art.-Nr.	540585	Bauteile	Fernsteuerung, Empfänger, Servo
EAN	4048962280043	Maße (mm)	225x65x150

Das Bluetooth Control Set erlaubt es fischertechnik Modelle auch aus der Entfernung mit der enthaltenen Fernsteuerung oder mit einem Smartphone/Tablet zu steuern. Die Bluetooth-Low-Energy-Technologie verspricht eine hohe Reichweite von bis zu 10 m. Bis zu drei Motoren und ein Servomotor sind proportional ansteuerbar. Dies ermöglicht einen stufenlosen Lenkeinschlag und eine stufenlose Geschwindigkeitsregelung. Bis zu zwei Empfänger können mit der Fernsteuerung betrieben werden, was eine Vielzahl von Einsatzmöglichkeiten erlaubt. Durch die verwendete Bluetooth-Technologie ist es möglich, mehrere Bluetooth Control Sets in einem Raum zu verwenden, ohne dass diese sich gegenseitig stören.



## BOX 1000

Art.-Nr.	30383	Bauteile	/
EAN	4006209303832	Maße (mm)	390x95x270

Praktische Aufbewahrungsbox mit acht Sortierwannen und 32 Sortierstegen. Der Deckel ist zugleich die große Bauplatte 390 x 270 mm.







## ACCU SET



Art.-Nr.	34969	Bauteile	Ladegerät & Accu-Pack in Einem
EAN	4006209349694	Maße (mm)	225x65x150

Mikrocontroller gesteuertes Ladegerät, das zuverlässig vor Überladung schützt. Sehr kurze Ladezeit, max. 2 Std. Leistungsstarker NiMH Accu Pack mit Kurzschlussicherung, 8,4V/1800 mAh.



- › Leistungsdaten Netzgerät: Spannung 9V~, 2,5A
- › Leistungsdaten Power Controller: regelbarer Ausgang 1A max., zusätzlicher Ausgang mit 9V~, 1A max. (nicht regelbar), beide Ausgänge kurzschlussfest mit Überlastschutz



## POWER SET

Art.-Nr.	505283	Bauteile	Netzgerät & Regelungseinheit in Einem
EAN	4048962069440	Maße (mm)	225x65x150

Netzgerät und stufenloser Power Controller. Die Stromversorgung aus der Steckdose für alle fischertechnik-Modelle.



- › Leistungsdaten: Spannung 9V~, max. Leistung 1,0 W bei 6000U/min

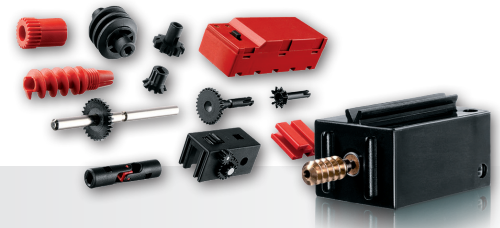

## MOTOR SET XS

Art.-Nr.	505281	Bauteile	45
EAN	4048962069426	Maße (mm)	225x65x150

Dank der kompakten Maße kann dieser Motor nahezu überall eingebaut werden. Das Set beinhaltet neben Bausteinen, Getriebeteilen und Zahnrädern auch einen Sicherheits-Batteriehalter mit integriertem Polwendeschalter für 9V-Block Batterien (Batterie nicht enthalten).



- › Leistungsdaten: Spannung 9V~, max. Leistung 3,0W, ca. 340U/min
- › Erforderlich: Accu Set oder Power Set



## MOTOR SET XM

Art.-Nr.	505282	Bauteile	40
EAN	4048962069433	Maße (mm)	225x65x150

Leistungsstarker Getriebemotor im kompakten Kunststoffgehäuse mit zahlreichen Anbaumöglichkeiten. Mit vielen Zahnrädern, Achsen und Getriebeteilen.

# VERKAUFSFÖRDERUNG



Poster »PROFI« DIN A1  
Art.-Nr. 39125



Poster »ROBOTICS« DIN A1  
Art.-Nr. 39126



Dekowürfel,  
25x25x25 cm  
Art.-Nr. 142202



Endverbraucherprospekt  
Art.-Nr. 39090



Prospekthalter  
Art.-Nr. 120949



Fahne, 200x80 cm  
Art.-Nr. 500887



Aufsteller Dynamic/BT Racing Set  
Art.-Nr. 544938



Aufsteller Funny Machines/Junior  
Art.-Nr. 553683



Einkaufsstütze, 46x59 cm  
Art.-Nr. 43355



Give-Away  
Art.-Nr. 546459



Topschild 125x30 cm – Art.-Nr. 39917  
100x30 cm – Art.-Nr. 47227



Digitaler Bilderrahmen  
(Auf Anfrage)





Abbildung Sortiment 2021. Änderungen vorbehalten.

## DEKOMODELLE

Weitere Dekomodelle auf Anfrage.



**Dekomodell Dynamic**  
Art.-Nr. 547094



**Dekomodell Dynamic XS+S**  
Art.-Nr. 539689



**Dekomodell Wackelmann**  
Art.-Nr. 560899



## LEHREN



- » **Bauanleitung**
- » **Begleitmaterial**
- » **Fertige Unterrichtspläne**
- » **Experimente**



Entdecken, begreifen, konstruieren, bauen, lernen: Das treibt uns an – ein Leben lang. Wir von fischertechnik nennen es auch „Technik spielend begreifen“. Seit über 55 Jahren schaffen wir für Kinder, Schüler und Studierende Bauteile, Baukästen und Bausysteme, die passend für jede Altersstufe und Schulart unterschiedliche Interessen wecken, Begabungen fördern und zum nachhaltigen Lernen anregen.

Viele Lehrende an Schulen, Hochschulen und Universitäten auf der ganzen Welt wissen um die motivierende und explorative Wirkung, die fischertechnik auf Kinder, Schüler und Studierende ausübt. Unsere Konstruktionsbaukästen fanden schon früh über den Spielzeugmarkt in die staatlichen und nichtstaatlichen Lehrräume. Auf dieser Erfolgsgeschichte bauen die Systeme von fischertechnik Education weiter auf. Mit wachsendem Erfolg durch immer neue lehrplanrelevante Themen und Ideen. Besonders wichtig für die Zukunft: fischertechnik Systeme verbinden die Welt herkömmlicher Technik mit der digitalen Welt. Gut zu erkennen bei Mechanik und Robotik, das eine geht heute nicht mehr ohne das andere.



## SIMULIEREN

fischertechnik und Simulation – eine optimale Kombination, auf die viele Ingenieure und Experten schon heute setzen! Mit fischertechnik können komplexe Prozesse realitätsnah abgebildet werden. In der Industrie ist fischertechnik mit bereits erstellten, kompakten Trainingsmodellen vielfältig einsetzbar. Dabei steht das Nachbilden und Simulieren des wirklichen Geschehens im Fokus. fischertechnik Trainingsmodelle lassen sich ideal für Schulungs-, Simulations- und Demonstrationszwecke verwenden. Mit fischertechnik lässt sich vieles, was in einer Smart Factory wichtig wird, schon heute simulieren und ausprobieren - und vor allem nachvollziehbar demonstrieren.

Die fischertechnik Lernfabrik und alle anderen Trainingsmodelle werden fertig gebaut geliefert und können in 24V-Industriestandard betrieben werden. Der Fokus liegt auf der Simulation und Demonstration und dem verständlichen Darstellen digital vernetzter Anwendungen in einer realen Produktionsumgebung.



**fischertechnik** 

fischertechnik GmbH  
Klaus-Fischer-Str. 1, D-72178 Waldachtal  
Tel. +49 74 43/12-42 93,  
Fax +49 74 43/12-45 91  
E-Mail: [info@fischertechnik.de](mailto:info@fischertechnik.de)  
[www.fischertechnik.de](http://www.fischertechnik.de)

Irrtümer, technische- und Sortimentsänderungen bleiben vorbehalten.  
Haftung für Druckfehler und -mängel werden ausgeschlossen.  
Katalog nicht gültig für USA.



## FAN CLUB

Mehr als 30.000 Fans sind Mitglied im kostenlosen fischertechnik Fan Club. Jeder Fan erhält regelmäßig aktuelle Informationen, zweimal im Jahr eine Fan Club Zeitschrift und hat seinen persönlichen Mitgliedsausweis.

Einmal im Jahr öffnen sich am Fan Club Tag die Pforten bei fischertechnik. Die Fans erhalten dabei die exklusive Möglichkeit hinter die Kulissen der Traditionsmarke zu blicken.



Befestigungssysteme



Automotive



fischertechnik



Consulting



LNT Automation



# fischerTIP



creativ

2021

Deutsch







### fischer TiP 100

Art.-Nr.: 508773

EAN-Nr.: 4048964000250

Der kompakte, handliche und ansprechende Eimer enthält bunte TiPs, Schwammtuch und eine Bastelanleitung. Nach dem Basteln kommen übrige TiPs wieder sicher und sauber im Eimer unter.

Inhalt: bunte TiPs, Schwammtuch, Bastelanleitung

Maße  
14,0 x 13,0 x 13,0 cm

Gewicht  
80 g

Volumen  
1,0 l



### fischer TiP 300

Art.-Nr.: 533781

EAN-Nr.: 4048964000823

Der handliche Eimer enthält bunte TiPs, Schwammtuch, Schneidwerkzeug und eine Bastelanleitung. Nach dem Basteln kommen übrige TiPs und Werkzeuge wieder sicher und sauber im Eimer unter.

Inhalt: bunte TiPs, Schwammtuch, Schneidwerkzeug, Bastelanleitung

Maße  
19,0 x 17,0 x 15,5 cm

Gewicht  
140 g

Volumen  
2,5 l



### fischer TiP 600

Art.-Nr.: 533782

EAN-Nr.: 4048964000830

Der praktische und ansprechende Eimer enthält bunte TiPs, Schwammtuch, Schneidwerkzeug und eine Bastelanleitung. Nach dem Basteln kommen übrige TiPs und Werkzeuge wieder sicher und sauber im Eimer unter. Feine Sache!

Inhalt: bunte TiPs, Schwammtuch, Schneidwerkzeug, Bastelanleitung

Maße  
24,5 x 22,5 x 19,5 cm

Gewicht  
240 g

Volumen  
5,0 l



### fischer TiP 1200

Art.-Nr.: 533784

EAN-Nr.: 4048964000847

Der praktische und ansprechende Eimer enthält bunte TiPs, Schwammtuch, Schneidwerkzeug und eine Bastelanleitung. Nach dem Basteln kommen übrige TiPs, Werkzeuge und weitere Utensilien wieder sicher und sauber im Eimer unter. Feine Sache!

Inhalt: bunte TiPs, Schwammtuch, Schneidwerkzeug, Bastelanleitung

Maße  
28,5 x 27,0 x 26,5 cm

Gewicht  
450 g

Volumen  
10,0 l



### fischer TiP Einhorn 600

Art.-Nr.: 540824

EAN-Nr.: 4048962281569

Flieg mit dem Einhorn in eine Fantasiewelt und träum von bunten Regenbögen. Mit dem Einhorn-Eimer kann das Einhorn der Träume gebastelt werden – die Fantasie in dieser Märchenwelt kennt keine Grenzen. Mit der einfach zu verstehenden Bastelanleitung kann das beliebte Fabelwesen zum Leben erweckt werden.

Inhalt: bunte TiPs, Schwammtuch, Schneidwerkzeug, Bastelanleitung



Maße  
21,0 x 20,0 x 20,5 cm

Gewicht  
240 g

Volumen  
6,0 l



### fischer TiP Alpaca

Art.-Nr.: 548968

EAN-Nr.: 4048962353532

Begib dich mit dem Alpaka-Eimer auf eine spannende Reise in die Steppe Südamerikas und tauche in die Welt des flauschigen Trendtiers ein. Alpakas gibt es in den unterschiedlichsten Farben, weshalb der Kreativität beim Basteln und Gestalten der Tiere keine Grenzen gesetzt sind. Mithilfe der einfach zu verstehenden Bastelanleitung kann das Alpaka kinderleicht kriert werden.

Inhalt: bunte TiPs, Schwammtuch, Schneidwerkzeug, Bastelanleitung

Maße  
21,0 x 20,0 x 20,5 cm

Gewicht  
256 g

Volumen  
6,0 l







**fischer TiP Box XXL**

Art.-Nr.: 49114

EAN-Nr.: 4037354491143

Inhalt: bunte TiPs, 8 Schwammtücher,  
8 Schneidwerkzeuge, 4 Mal-und-Klebehüte,  
4 Bausteinformer, 10 Sticks,  
4 Bastelanleitungen, Konturenplatte

Maße	Gewicht	Volumen
58,0 x 38,5 x 28,5 cm	1.300 g	63,6l



**fischer TiP Refill Box XXL**

Art.-Nr.: 49115

EAN-Nr.: 4037354491150

Inhalt: bunte TiPs,  
Bastelanleitung, Konturenplatte

Maße	Gewicht	Volumen
58,0 x 38,5 x 28,5 cm	1.200 g	63,6l

**Verkaufsförderung ...**



**TiP-Give Away Beutel**

Art.-Nr.: 523802



**TiP-Prospekt**

Art.-Nr.: 40992



**TiP-Tragetasche**

Art.-Nr.: 43355





# Spielend lernen ...



Beim kreativen Gestalten mit fischer TiP werden neben der Kreativität auch die Motorik und das dreidimensionale Vorstellungsvermögen gefördert.



## Das Besondere:

fischer TiP besteht aus Kartoffelstärke und ist mit Lebensmittel-farben eingefärbt. Die Vorteile der Kartoffelstärke sind eindeutig:

- Klebt ohne Klebstoff, Wasser genügt - daher sicher und unbedenklich
- Hervorragende Klebeeigenschaft
- Brillante, kräftig leuchtende Farben
- Nachwachsender Rohstoff daher umweltfreundlich und nachhaltig
- 100% biologisch abbaubar
- Geruchsneutral
- Qualität „Made in Germany“



Außerdem bietet eine Vielzahl von praktischen und durchdachten Werkzeugen grenzenloses Bastelvergnügen.

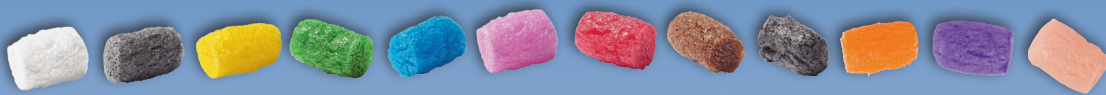

+6 WERKZEUGE

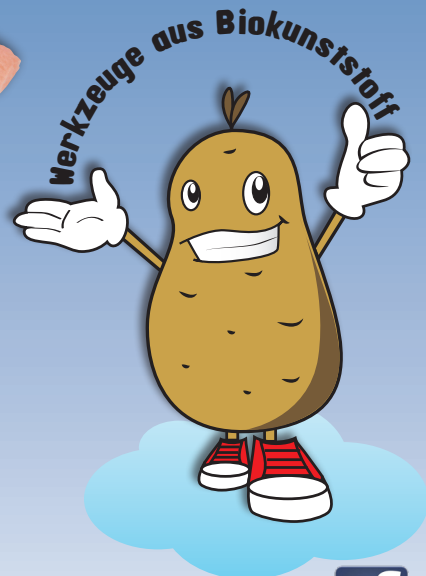
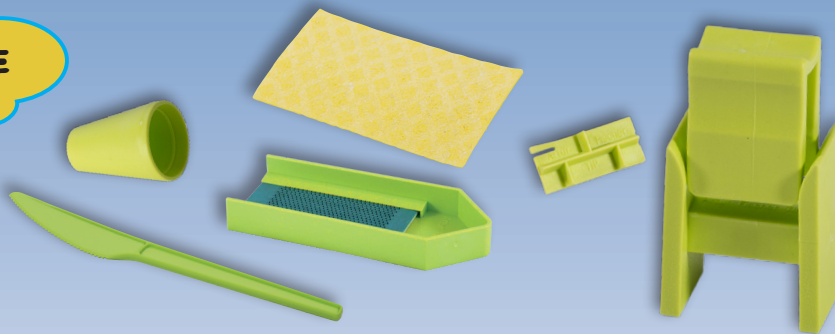

fischertechnik GmbH Tel.: +49 (0)7443 12-4293  
Klaus-Fischer-Str. 1 Fax: +49 (0)7443 12-4591  
D-72178 Waldachtal E-Mail: spiel@fischertip.com

[www.fischertip.com](http://www.fischertip.com)

02/21 · Printed in Germany · Irrtümer, technische- und Sortimentsänderungen bleiben vorbehalten.  
Haftung für Druckfehler und -mängel werden ausgeschlossen.

