

fischertechnik®

Club-Modell 3-75

Bauanleitung »Autolift«

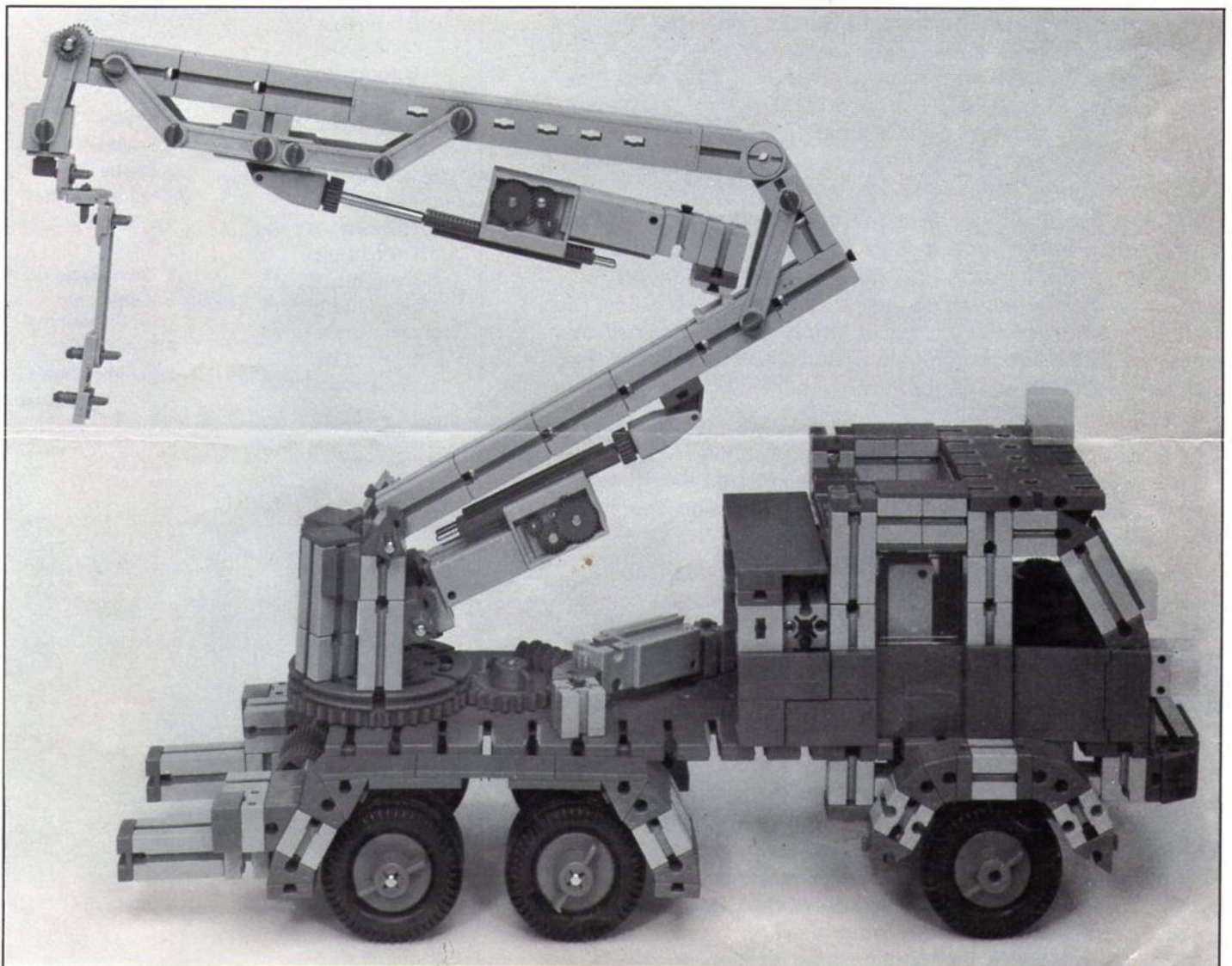

Club-Modell 3-75

Fensterputzer des Empire State Building?

Im Jahre 1929 wächst im Herzen von Manhattan das seinerzeit höchste Gebäude der Welt aus dem Boden, das „Empire State Building“, das mit seinen 102 Stockwerken 381 Meter in den Himmel von New York ragen soll. Beim Abbruch der auf dem vorgesehenen Terrain von 6000 Quadratmetern stehenden Gebäude, der Residenz der Astors und des Waldorf-Astoria-Hotels, darf der an der Ecke der Fünften Avenue und der 34. Straße besonders starke Verkehr unter keinen Umständen unterbrochen werden; auch der Aufbau hat ohne Verkehrsbehinderungen vor sich zu gehen. Die aus den Fabriken von Pittsburgh ankommenden Stahlteile können nicht an der Baustelle gelagert, sie müssen sofort verbaut werden. Das „Empire State Building“ wächst mit verblüffender Schnelligkeit, nach zehn Tagen stehen schon 16 Stockwerke.

Am 1. Oktober 1929 ist der erste Lastwagen an den abzureißenden Gebäuden vorgefahren, am 1. Mai 1931 wird das neue Gebäude eingeweiht. Es hat 6.400 Fenster, die mit Speziallifts von außen geputzt werden, 67 Aufzüge, unter denen die Expreßlifts in weniger als einer Minute vom Parterre bis zur achtzigsten Etage hinaufschließen.

Man hatte den Einsturz dieses modernen babylonischen Turms prophezeit. Er hat aber selbst dem Aufprall eines im dichten Nebel in der Höhe des 79. Stocks gegen ihn fliegenden Flugzeugs standgehalten; 13 Personen fanden dabei den Tod und 25 wurden verletzt, doch der Bau erlitt keinen ernstlichen Schaden. Nur die Ästheten haben etwas an ihm auszusetzen, daß der technisch so moderne Bau einen Stil der Vergangenheit kopiert.

Das Gebäude beherbergt nur Büros, Läden und Restaurants. Tausende von Angestellten arbeiten in ihm, und ihr Arbeitsbeginn und -ende müssen gestaffelt sein, um eine Verstopfung der Aufzüge zu vermeiden.

In der Glanzzeit der Superlative gebaut, sollte das Gebäude und vor allem die Fenster auch mühelos zu reinigen sein. Techniker und Ingenieure entwickelten auf den ersten Blick waghalsig erscheinende Aufzüge. Auf Gleitschienen laufende, dem Autolift zum Verwechseln ähnliche Fahrzeuge. 102 Stockwerke und 6400 Fenster werden in einem vierwöchigen Turnus von mutigen Akrobaten bewältigt.

Und mit einem Autolift wollen wir uns einmal beschäftigen. Er kann Reinigungs- wie auch Reparaturarbeiten ausführen.

Die Idee stammt von unserem Baumeister

Siegfried Straub, Karlsruhe, Cäcilienstr. 34.

Er hat unser Clubmodell entworfen, konstruiert und in einzelnen Baustufen fotografiert.

Mach' Du es ihm nach! – oder besser?

Stückliste

38 Baustein 30	1 Schleifring mit Buchsen
1 Baustein 30 mit Bohrung	3 Unterbrecherstück einseitig
49 Baustein 15	2 Kontaktstück
15 Baustein 15 mit zwei Zapfen	5 Leuchtstein mit Kugellampe
4 Baustein 15 mit runden Zapfen	2 Leuchtkappe rot
2 Baustein 15 mit 2 runden Zapfen	2 Leuchtkappe weiß
54 Baustein 5	1 Leuchtkappe gelb
21 Winkelstein gleichseitig	2 Winkelträger 30
40 Winkelstein gleichschenkelig	2 Winkelträger 15
4 Winkelstein rechteckig	1 Flachträger 120
1 Gelenkstein	2 Flachstück 120
1 Grundplatte 180 x 90	1 Scharnier
1 Grundplatte 90 x 90	3 Winkellasche
1 Grundplatte 90 x 45	1 Lasche 15
10 Verbindungsstück 15	2 Lasche 21.3
2 Flachstein 30	1 Strebe 75
4 Flachstein 30, Klar	3 Strebe 45
1 Flachstein 60	10 Strebe 30
5 Bauplatte 30 x 15	28 Riegelscheibe
15 Bauplatte 15 x 15	14 S-Riegel 4
2 Bauplatte 45 x 15	10 S-Riegel 6
10 Bauplatte 15 x 30	1 Zahnstange 60 m 1,5
2 Bauplatte 90 x 30	2 Klemmring für Seiltrommel
5 Flachklammer 15 x 30	2 Hubgelenk
2 Fensterladen 31,5	1 Schubstange 60
1 Seilrolle	1 Schubstange 30
1 Seiltrommel	
8 Klemmbuchse 10	
10 Reifen 45	
11 Flachnabe	
2 Nabe	
2 Hubgetriebe	
4 mini-Motor	
2 Getriebebock mit Schnecke mini	
2 Federfuß	
1 Zahnrad Z 40/32	
1 Zahnrad Z 20	
1 Zahnrad Z 10	
1 Drehscheibe	
2 Hubzahnstange 60	
3 Achse 110	
2 Achse 80	
2 Achse 50	
6 Achse 30	

fischertechnik®

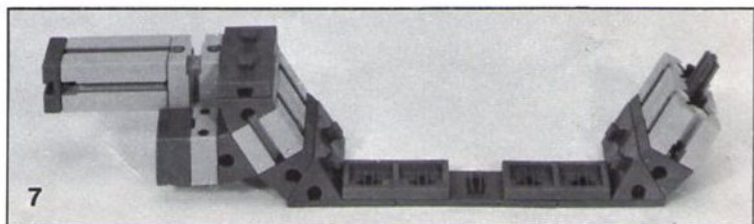
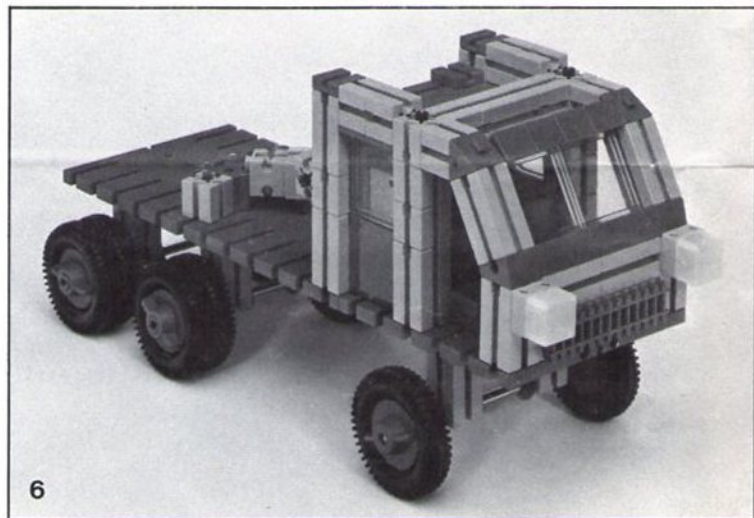
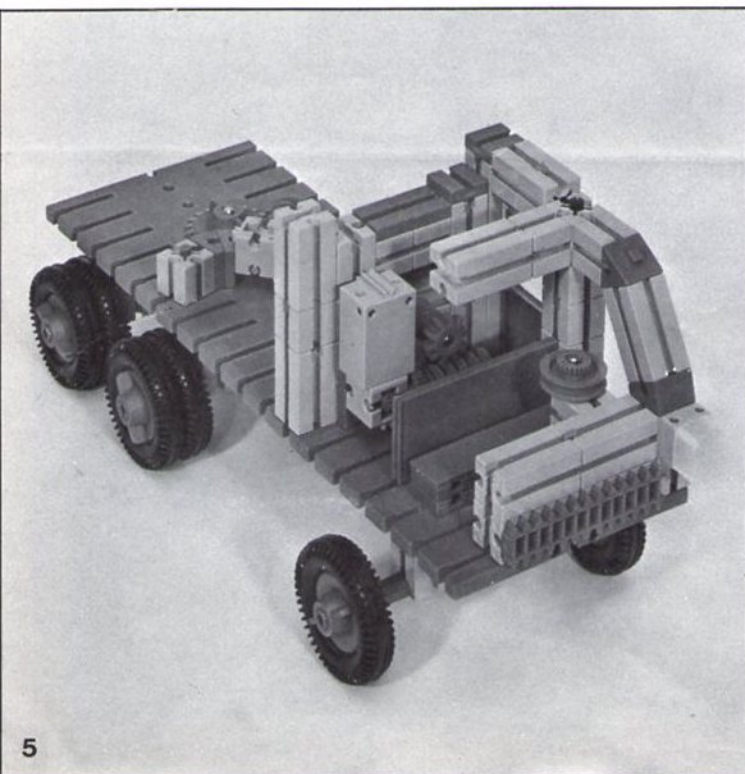
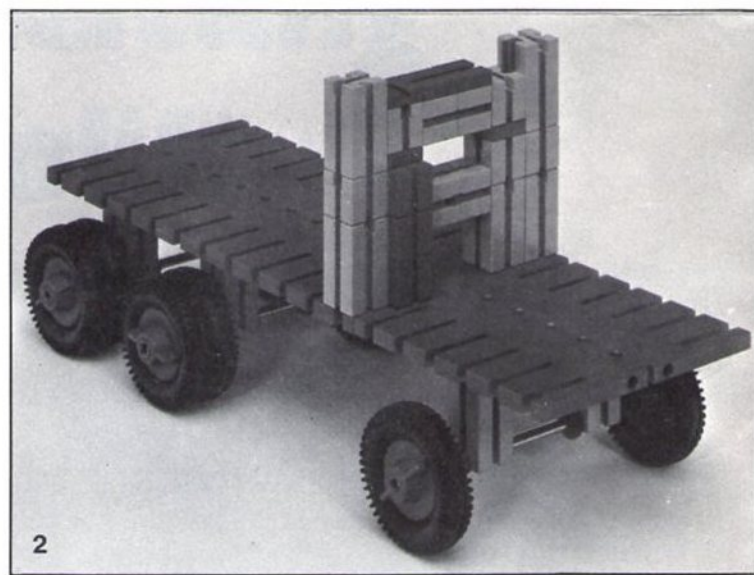
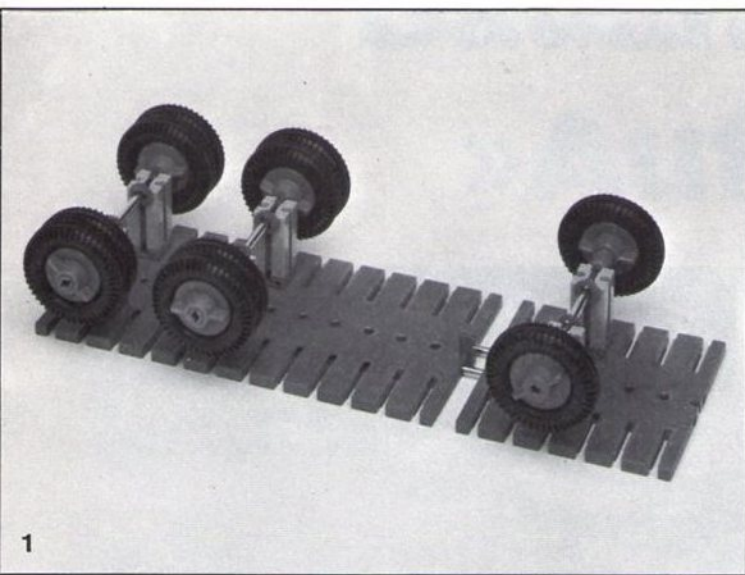

Bauanleitung »Autolift«

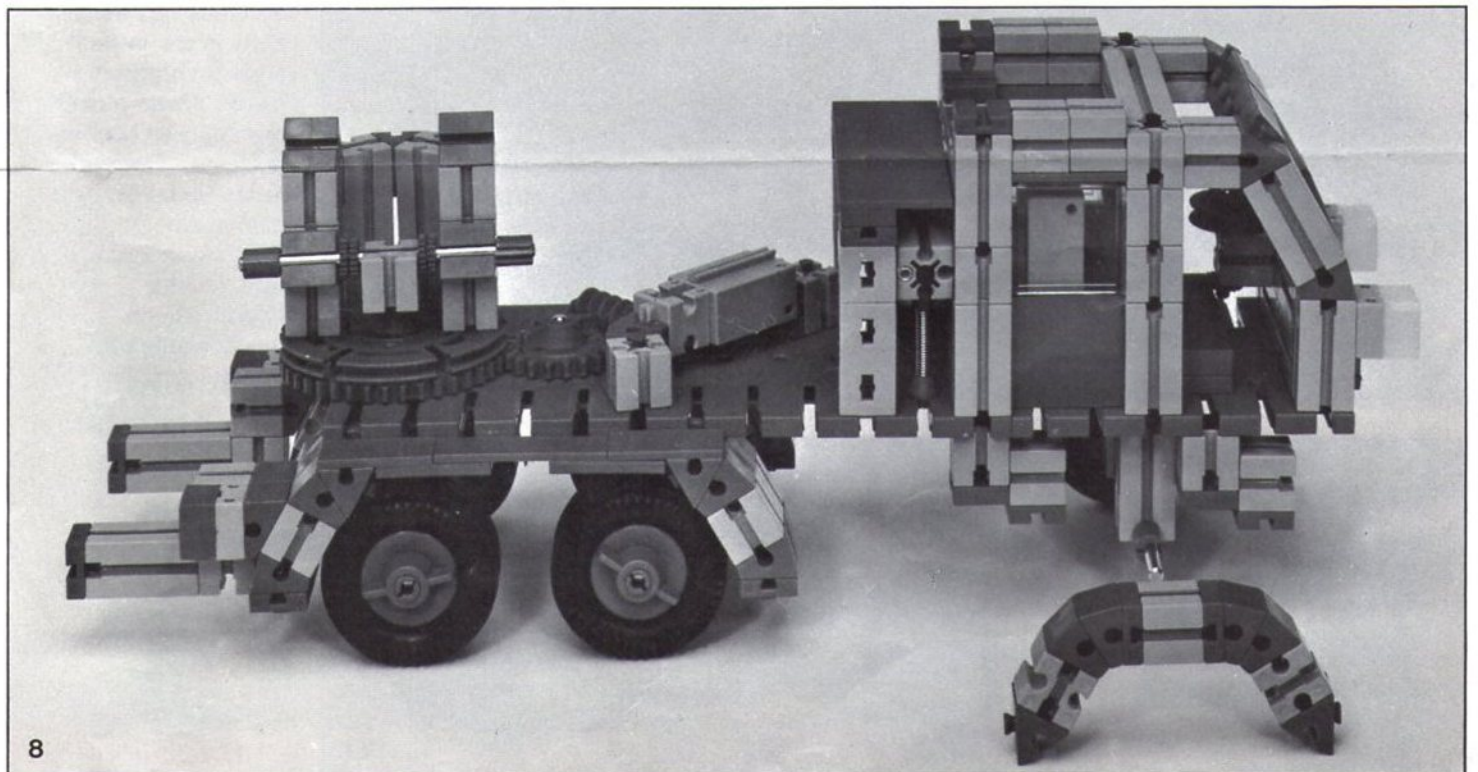
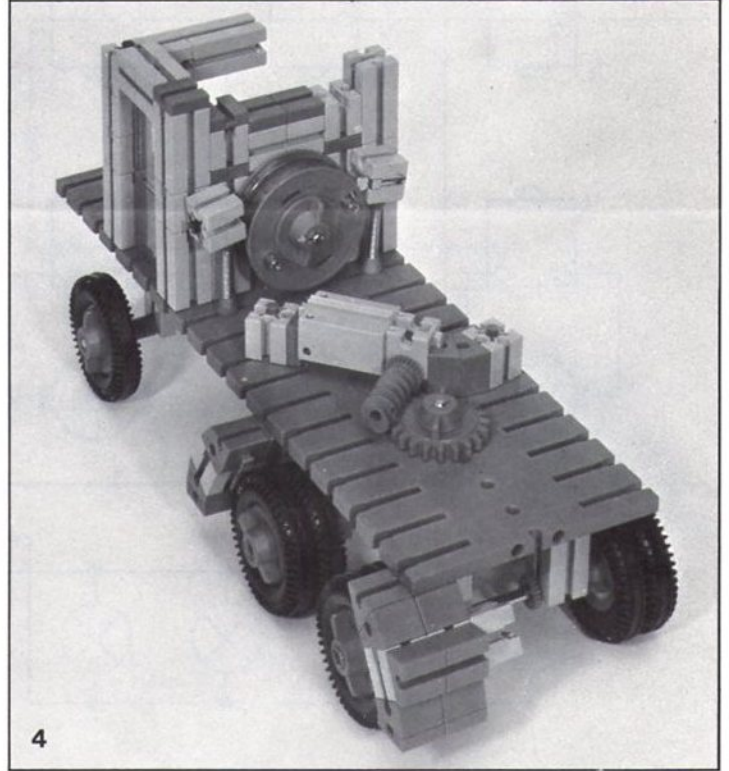
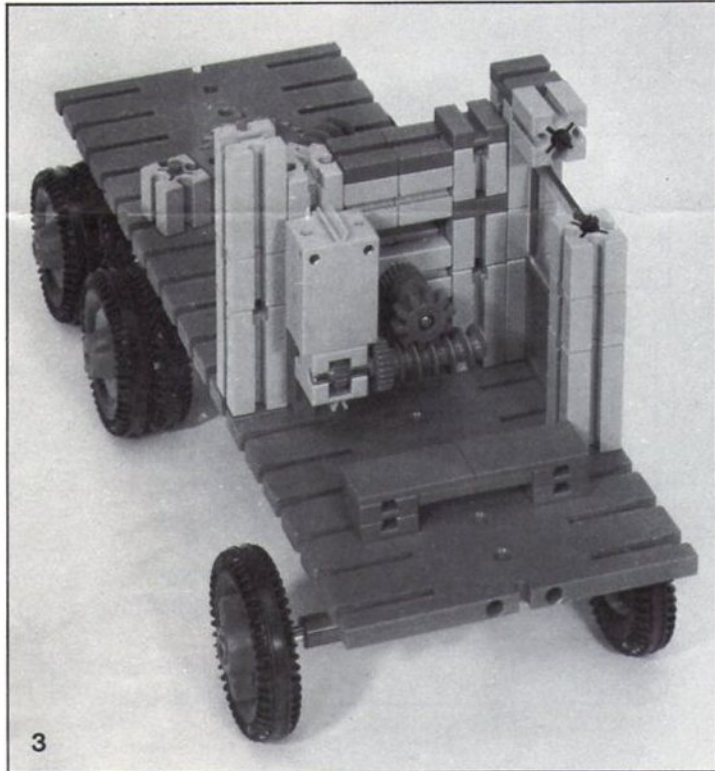

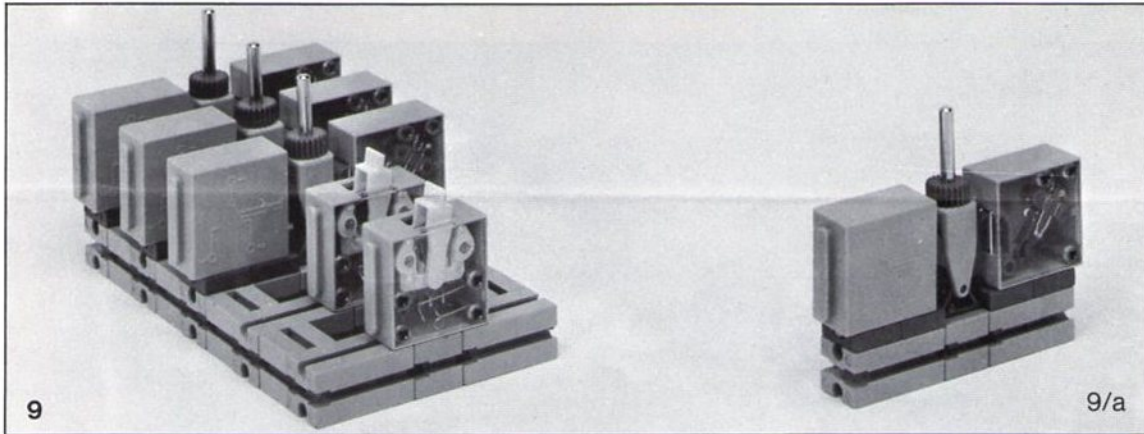
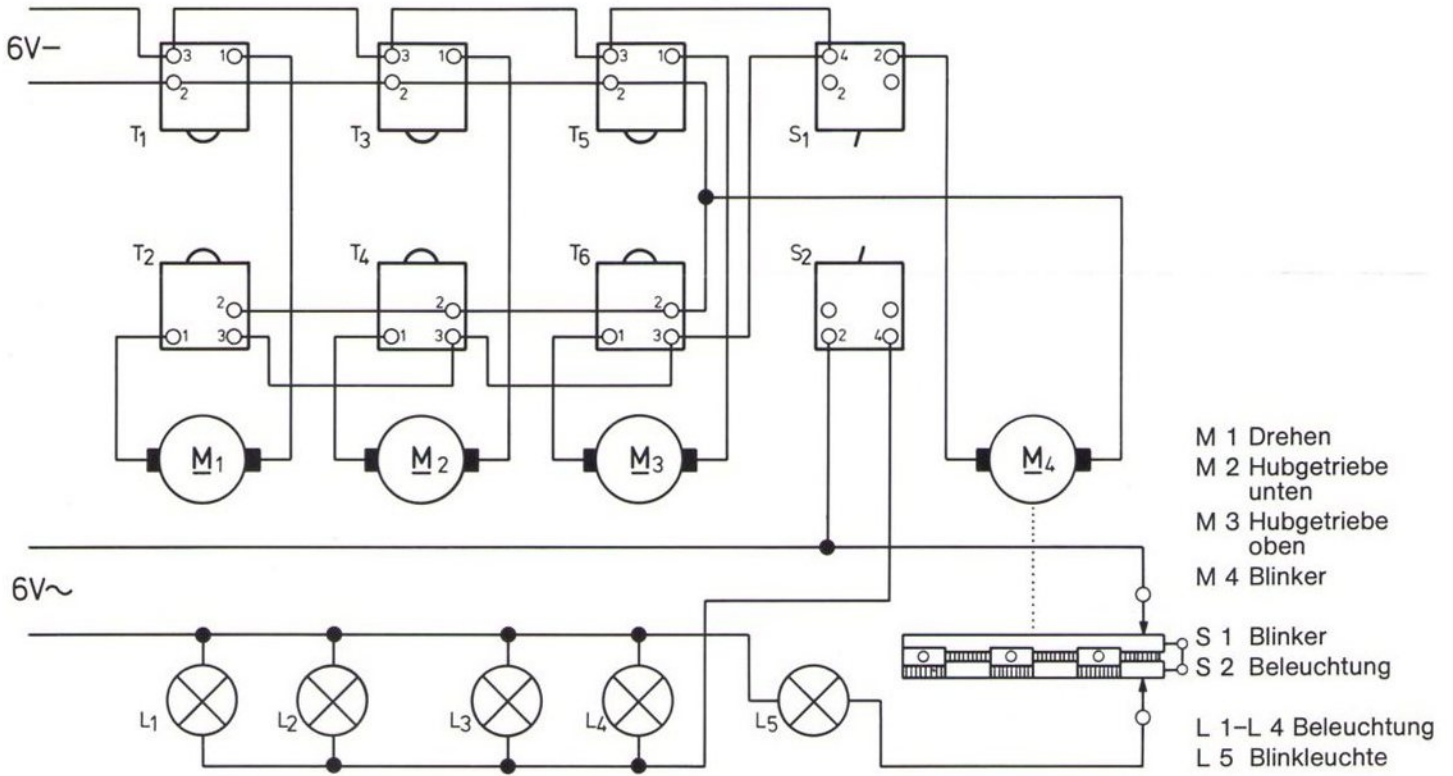

Solltet Ihr die Konstruktion des Schaltpults in der in Baustufe 9 vorgeschlagenen Weise nicht durchführen können, so schaut Euch die Fotos 9a bis 9d einmal an. Wir zeigen Euch dort weitere Konstruktionsmöglichkeiten für das Steuerpult.

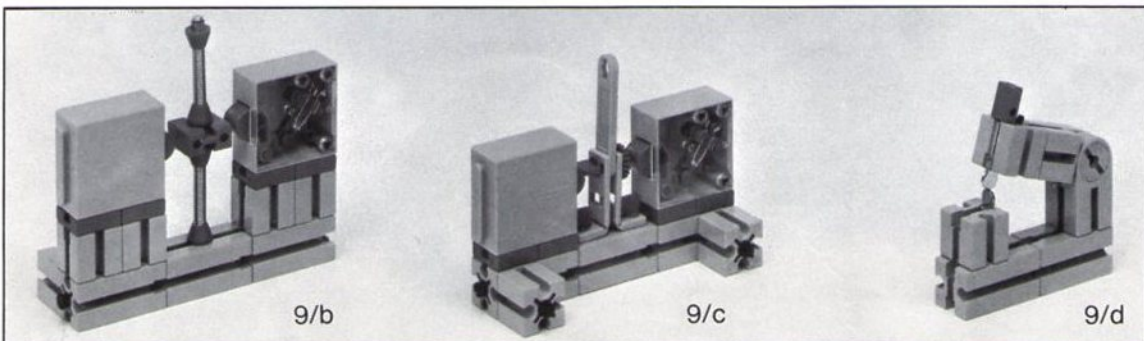



[®] Fischer-Werke · Artur Fischer
7241 Tumlingen/Waldachtal
Kreis Freudenstadt
Telefon 074 43/12-1

Ref.-Nr. 36.3/11/5/10 D

