



CLUBMODELL: „Kugelbahn“

Dieses Modell übt eine ungeahnte Faszination aus! Sicher werdet auch Ihr feststellen, dass man sich hiervon nur schwer lösen kann...

Die Tischtennisbälle sausen dynamisch die Bahn herunter, werden an der „Talstation“ sanft aufgenommen und wieder nach oben transportiert. Nach einer Weile spielt sich der Ablauf elegant ein. Ein echter Blickfang!

Die Kugelbahn besteht aus den Baukästen „Fun Park“ und „Universal“ (ggf. mit „Mini Motor Set“ zur Motorisierung) sowie folgenden Zusatzteilen, die nicht in den Baukästen enthalten sind: 2 x Art.-Nr. 37192 Förderglied und 1 x Art.-Nr. 32649 Beutel mit 152 Rastkettengliedern (die bekommt Ihr bei unserem Servicepartner Knobloch). Tja, und dann sind natürlich noch 3 bis 4 Tischtennisbälle aus dem örtlichen Sportgeschäft nötig, falls Ihr keine habt (Kosten: ca. 2 bis 3 Euro).

Wenn Ihr mögt und genügend Teile habt, könnt Ihr die Kugelbahn natürlich auch erweitern und weitere Kurven oder sogar Weichen mit separaten Schienen einbauen. Eure modifizierten Modelle könnt Ihr dann selbstverständlich auch an die auf Seite 2 beschriebene Galerie senden. Viel Spass!

Einzelteilübersicht

	2x		12x		25x		18x		4x
	2x		2x		19x		2x		3x
	2x		2x		2x		2x		1x
	10x		2x		2x		18x		4x
	8x		13x		3x		4x		2x
	5x		2x		6x		1x		2x
	10x		25x		2x		2x		1x
	10x		4x		1x		24x		22x
	7x		4x		11x		4x		6x
	7x		1x		25x		26x		2x
	11x		2x		16x		1x		4x
	2x		6x		13x		1x		19x
	1x		12x		72x		2x		

Motorisierung

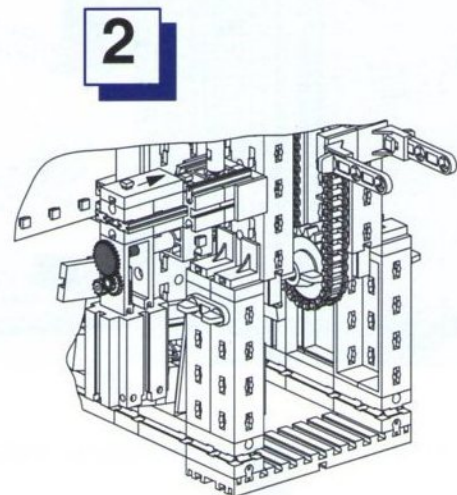
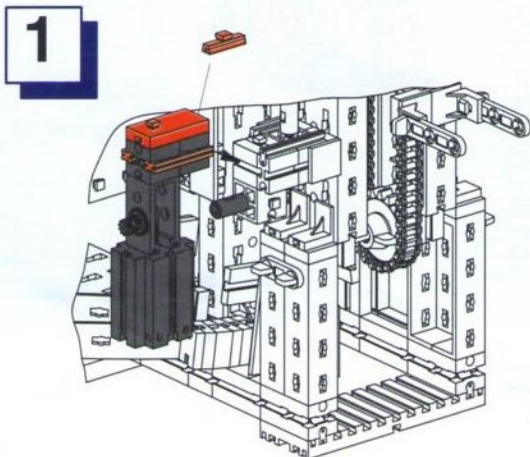

4

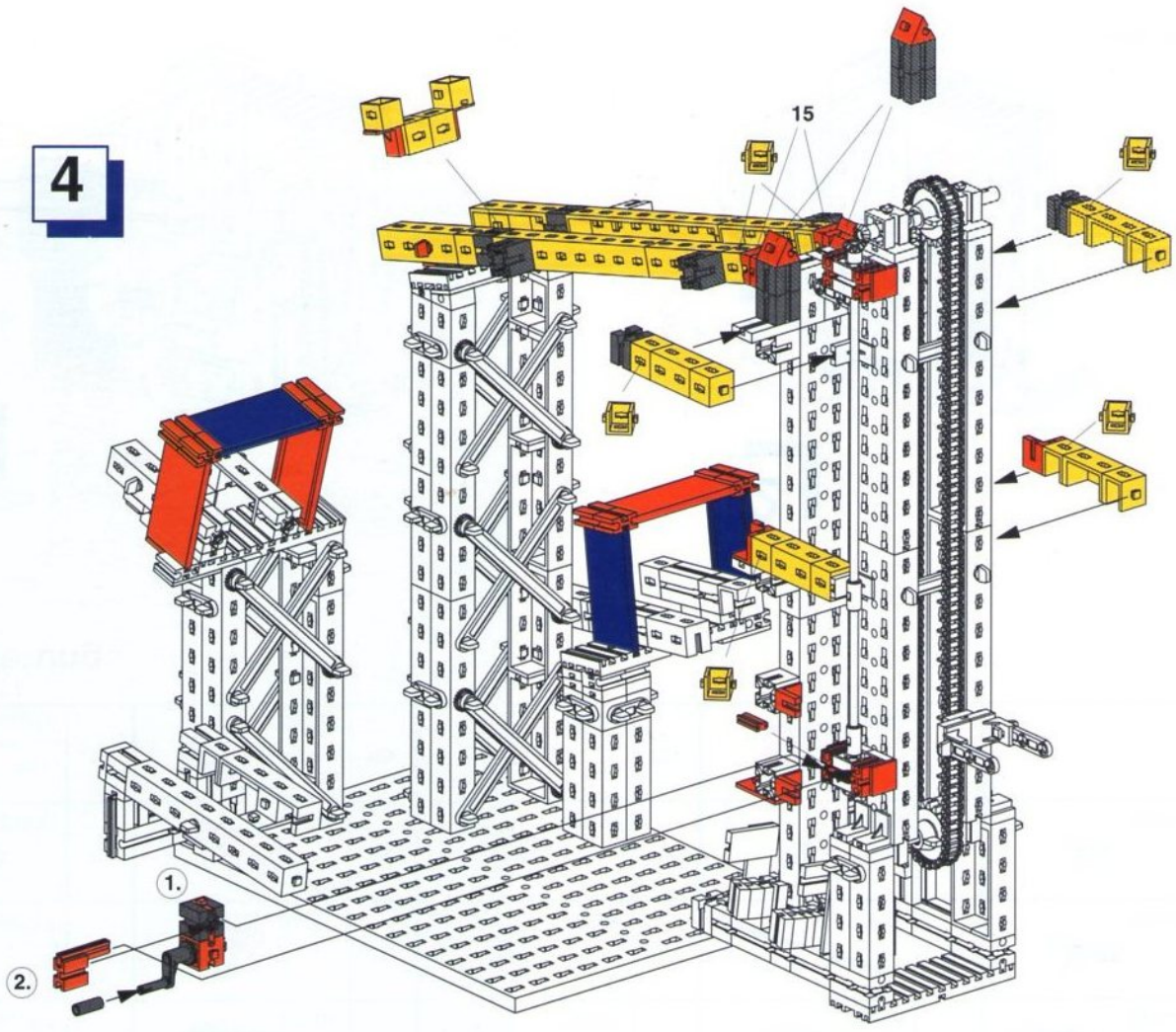

5

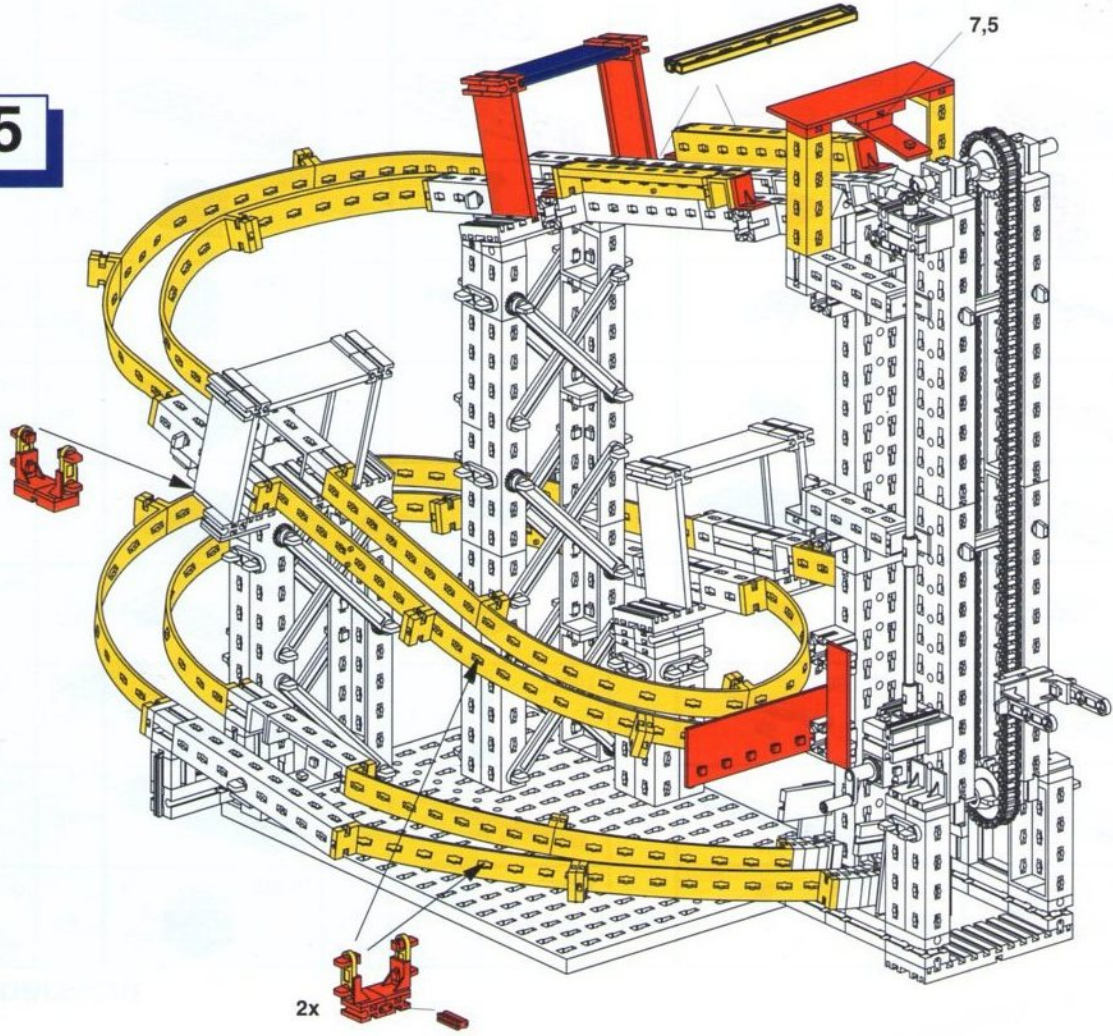

Kugelbahn

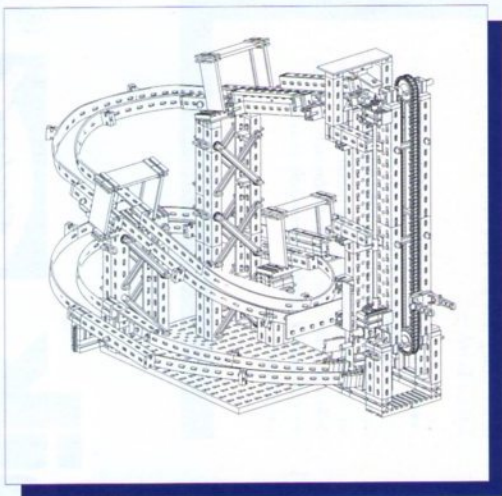

1

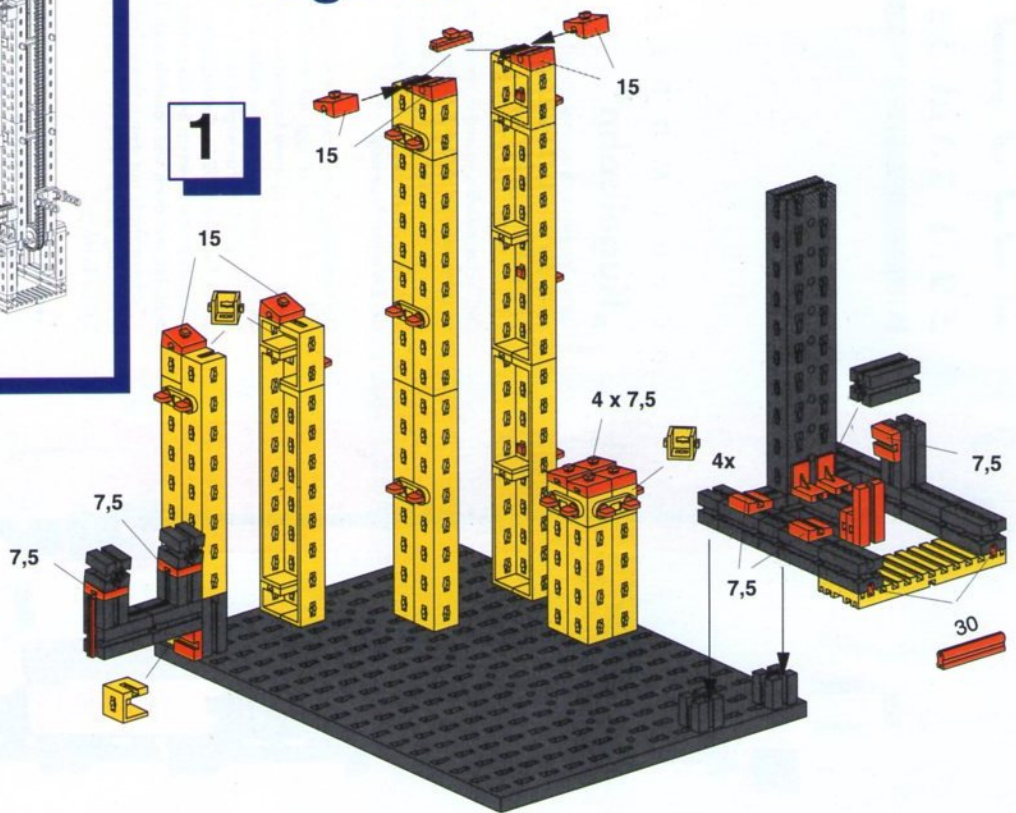

2

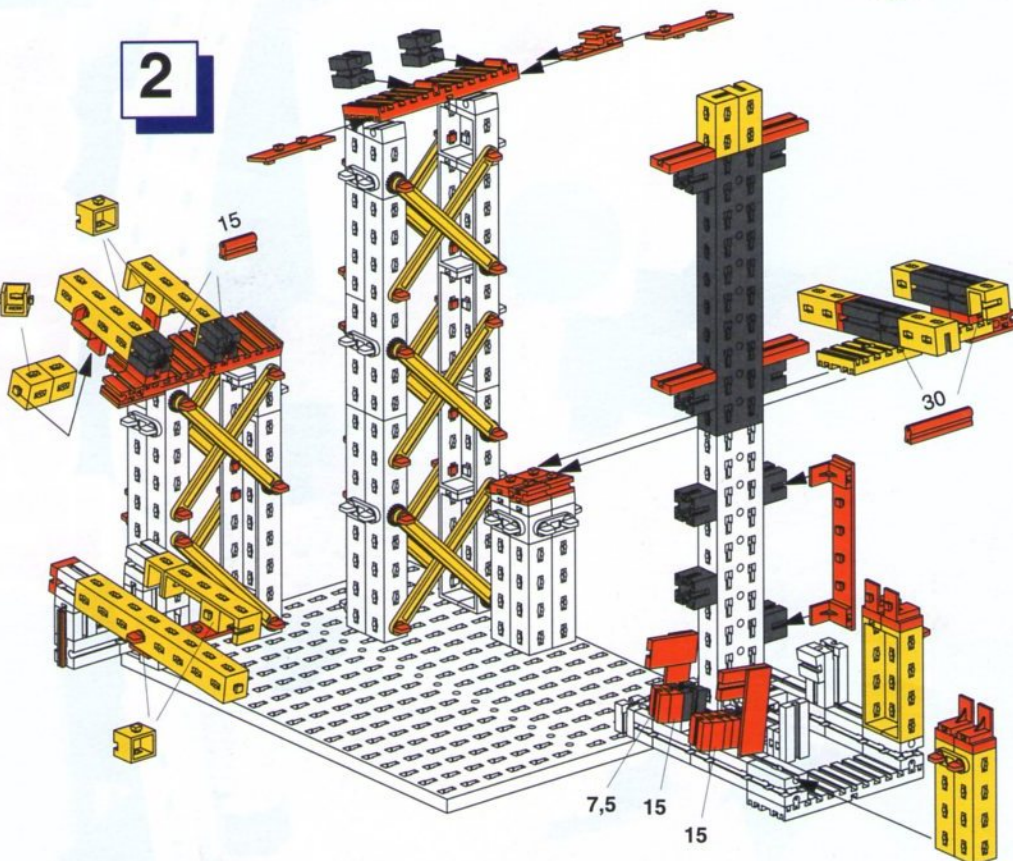

3

